

solac

solac

TURBOBAT S5
無線極輕量吸塵器

SLV-051W

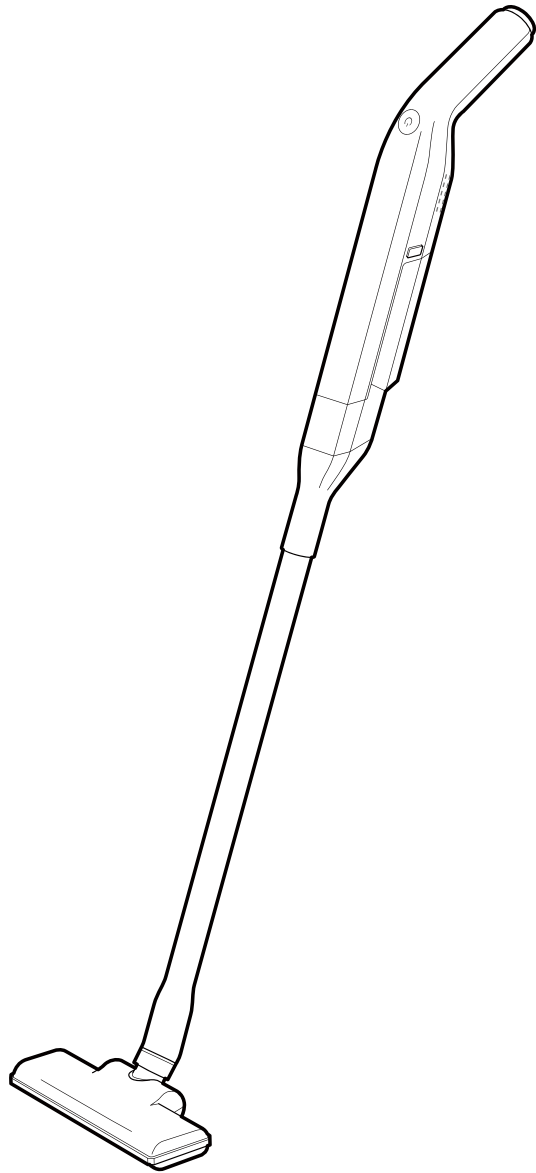

S
O
T
A
C

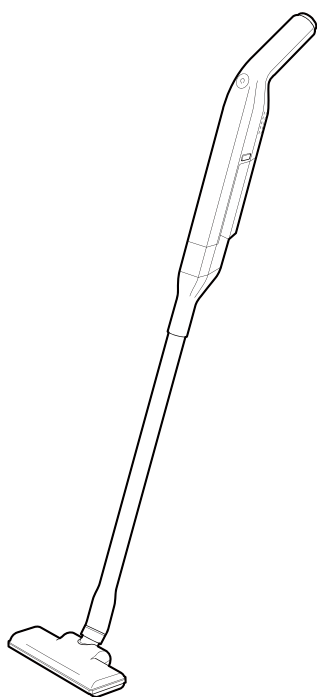

目錄

產品規格.....	1
產品介紹.....	2
組裝方法	3
充電方法	4
掛繩的安裝方法	5
使用方式	6
清理集塵盒	8
清潔保養	10
故障排除	12
關於充電電池	13
重要安全說明	13
使用注意	16
限用物質含有情況聲明	17
保證書	18

產品規格

產品型號：SLV-051W

電池容量：2200mAh

額定電壓：13.5V \equiv 額定輸入電流：500mA

馬達功率：45/100W

充電器型號：CZH008135050JPWW

充電器輸入：100-240VAC 50/60Hz 0.2A

充電器輸出：13.5V \equiv 500mA

充電時間：約4.5小時

最大真空度：高檔5kPa；低檔3kPa

工作時間：高檔13分鐘；低檔25分鐘

塵杯容量：0.1公升

產品淨重：0.9公斤

產品尺寸：224*1045*100mm

產品產地：中國

D-□-C：此符號表示為可分離供電單位。

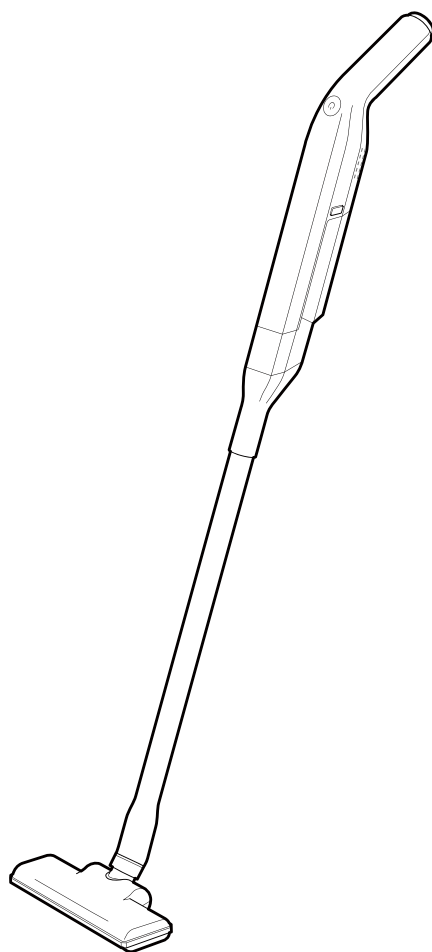

產品介紹

主機

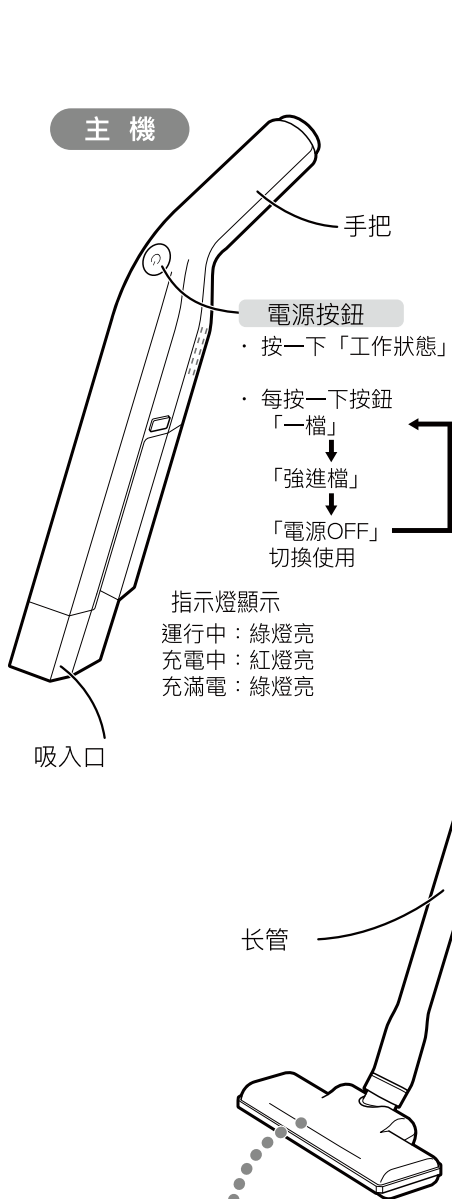

集塵組件

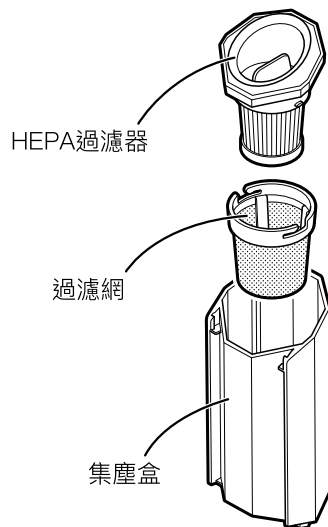

使用前請確認配件是否齊全



地刷

底面

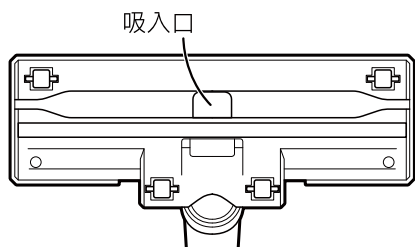

組裝方法

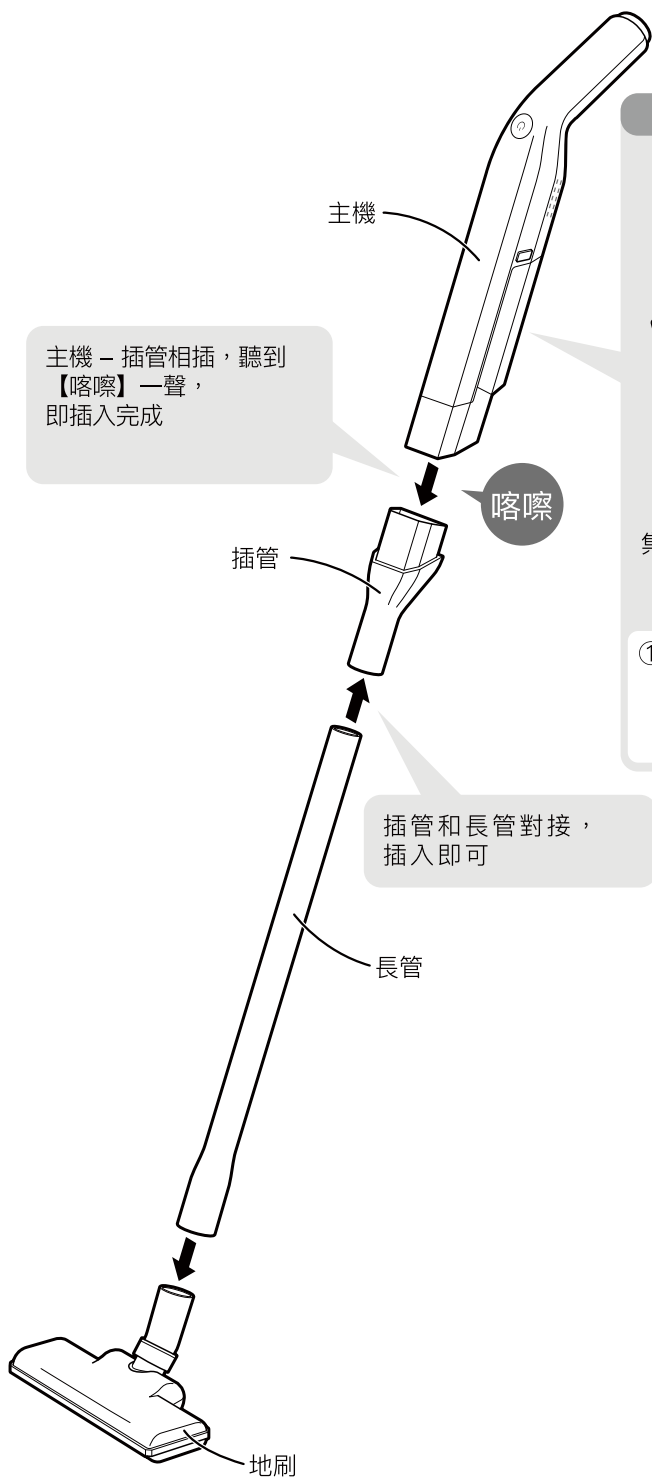

集塵盒的安裝和取出

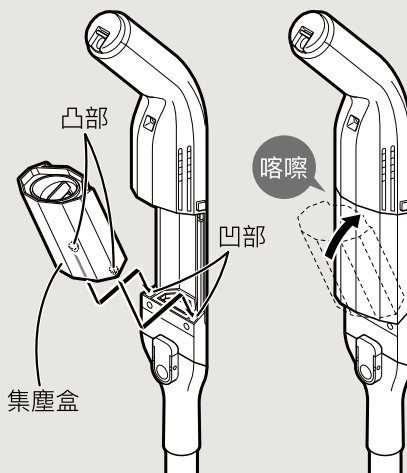

① 集塵盒的凸部插入主機的凹部

② 把集塵盒壓到發出“喀嚓”的聲音為止

充電方法

- 第一次使用的時候，或者長時間不使用的時候，請一定要充滿電。
- 充電的時候請不要按電源開關。

警告

電源必須為110v交流電，
使用原裝的電源供應器
使用非原裝的電源供應器的話，
可能會造成故障和起火

1 電源供應器的連接

① 將電源供應器的充電插頭安裝在主機背面的充電插孔上。

② 將電源供應器插入插座。

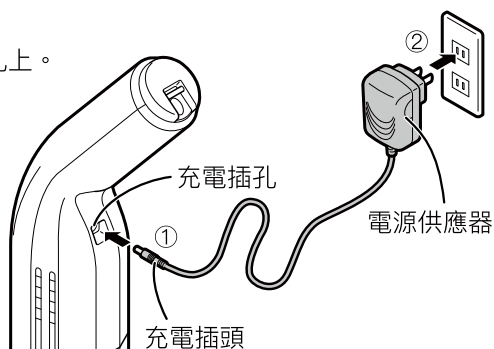

2 確認電源按鈕紅色燈亮

電池溫度過高的情況下，功率按鈕會閃爍(紅色)。
請拔掉充電插口，放置30分鐘後再次連接電源供應器。

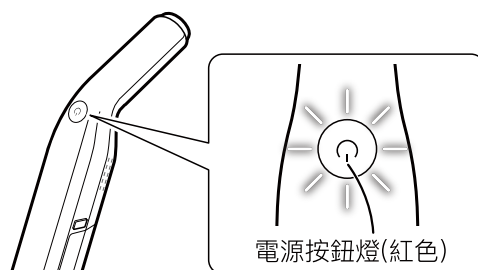

充電時間：約4.5小時

· 充電中電源按鈕燈亮成紅色，充電完成後電源按鈕變成綠色燈亮。

3 充電結束

當充電完成時，電源按鈕會變成綠色，
先從插座上拔下電源供應器，然後再拔掉充電插頭。

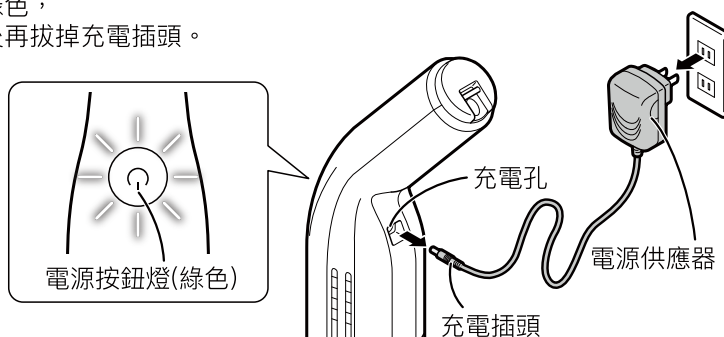

掛繩的安裝方法

1 把掛繩穿過軸

把掛繩穿過主機手把尾部的軸

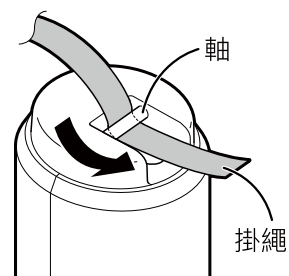

2 把掛繩穿過扣具

- ① 把掛繩從扣具底部穿過
- ② 再把掛繩從扣具上面穿過

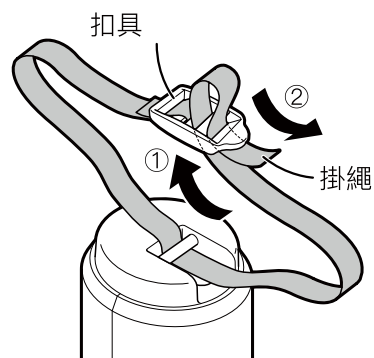

⚠ 注意

掛繩要繫緊
吸塵器摔到地上可能會產生故障

3 收納

請用鉤子等固定收納

⚠ 注意

掛壁收納的狀況下，如果掛勾鬆動，容易讓吸塵器
摔倒，可能會損壞吸塵器和地板。

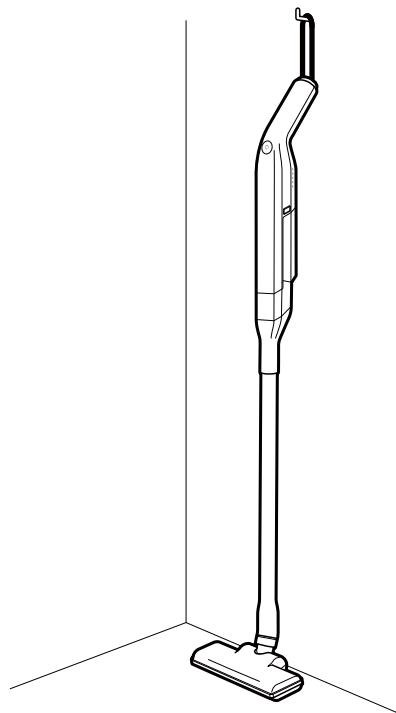

使用方式

無線手持吸塵器的使用

1 按下電源按鈕打掃開始

按下電源按鈕，燈會亮起並運轉(低檔模式)

每次按下電源按鈕，“低檔模式”→“高檔模式”→“電源關閉”切換。

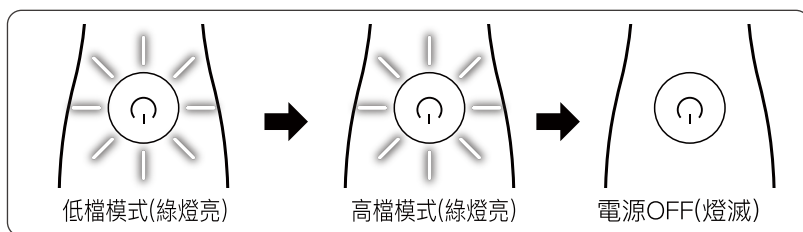

※使用中，手把發熱屬正常情況。

⚠ 注意

吸入口長時間堵住，不移開

會導致過熱、機身變形、故障、起火。

排氣口堵住

會導致過熱、機身變形、故障、起火。

浴室等地方，有水的地方或潮濕的地方，不能使用

會導致觸電、短路、火災。

安全裝置

本商品為了防止機器的故障和鋰離子充電式電池的過熱而引起的事故，內置了安全裝置。如果機器負荷過大，安全裝置就會工作，有可能會停止運轉。

安全裝置啟用條件

- 吸入口和地刷口被大的垃圾等堵塞的狀態下使用的時候
- 大量吸入沙子和粉末等，HEPA過濾器，過濾網堵塞的時候
- HEPA過濾器，過濾網在長期不保養的狀態下使用的時候

當安全裝置啟動時

如果安全裝置工作而停止運轉的情況下，要注意各個配件請「參照12頁」的操作，放置1小時左右(冷卻)後再次使用。

過濾器堵住
異常溫度上升 → 電源按鈕燈綠色閃爍

※在正常的使用中，安全裝置頻繁的起作用
如果有這種情況，請諮詢本公司的客服中心。(請參見末頁)

2 打掃結束後 請關閉機器

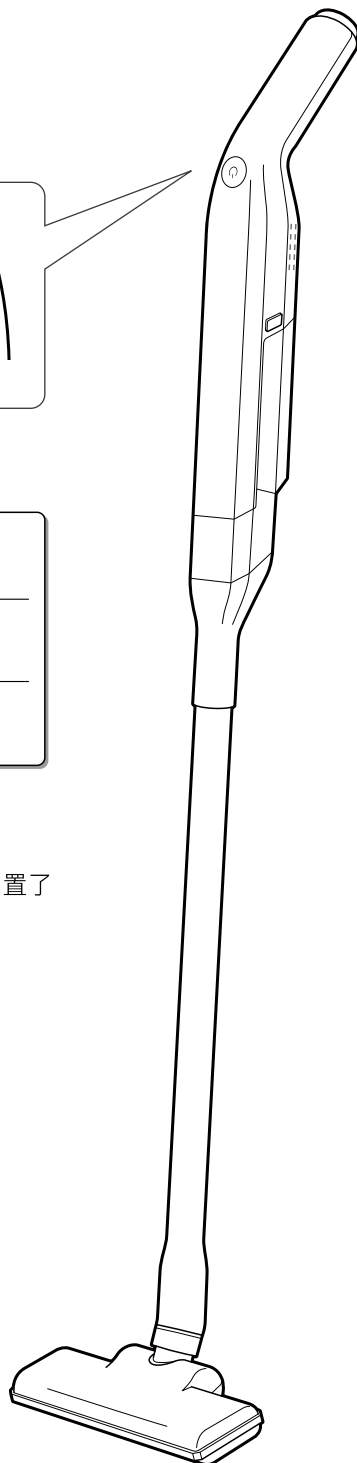

無線手持吸塵器的組裝

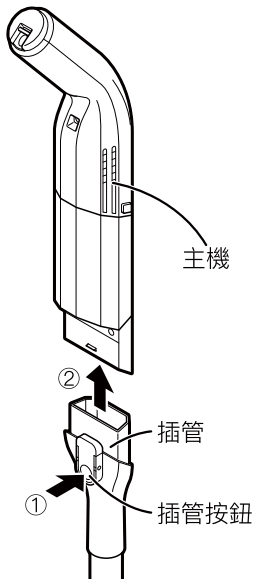

1 把插管拆下

- ① 按動插管按鈕
- ② 取下插管

2 按下電源按鈕進行清掃

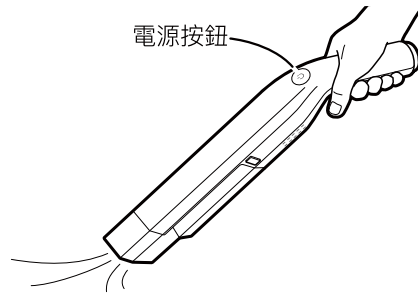

3 打掃結束後，按電源按鈕關閉

⚠ 注意

吸入口長時間堵塞，不清除
會導致過熱、機身變形、故障、起火。

排氣口堵住
會導致過熱、機身變形、故障、起火。

手持吸塵器一邊按住主機一邊拆
防止掉下，摔在地上可能導致產品發生故障。

配件安裝

2合1扁吸

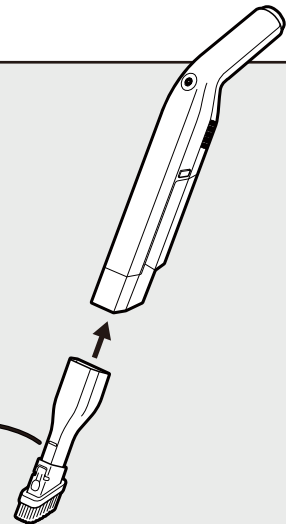

清理集塵盒



警告

一定要切斷電源，才可以觸碰電源按鈕。

防止觸電、受傷、燒傷。



·每次倒垃圾的時候，建議把過濾器拆下，在把垃圾清理掉。(參見11頁)

·殘留在集塵盒內的頭髮和灰塵，用紙巾輕輕擦拭

- 掃除後，確認集塵盒的垃圾，在超過垃圾線之前倒掉。
- 如果繼續使用的話，過濾器會堵塞，堵塞後吸力降低，導致漆器故障。

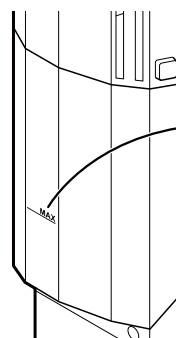

垃圾量的最高上限

1 從主機上拆下集塵盒

①按下左右集塵盒釋放按鈕，拆下集塵盒

②集塵盒向前，斜著取出。



注意

把主機和集塵盒牢牢抓住
脫落可能會摔壞集塵盒和主機

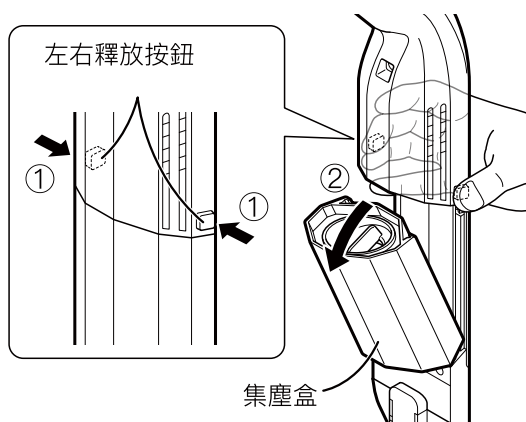

2 過濾器去掉過濾網，倒掉垃圾

- ①從集塵盒中取下過濾器。
- ②把垃圾倒掉。
- ③保養過濾網，HEPA過濾器。

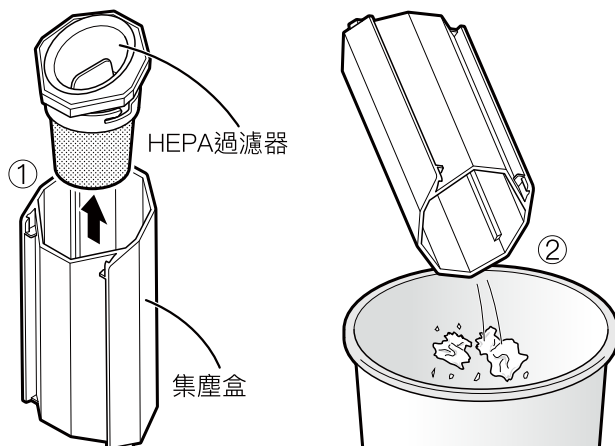

過濾網很髒的話，請用水洗。
參見11頁

3 在集塵盒上安裝過濾器

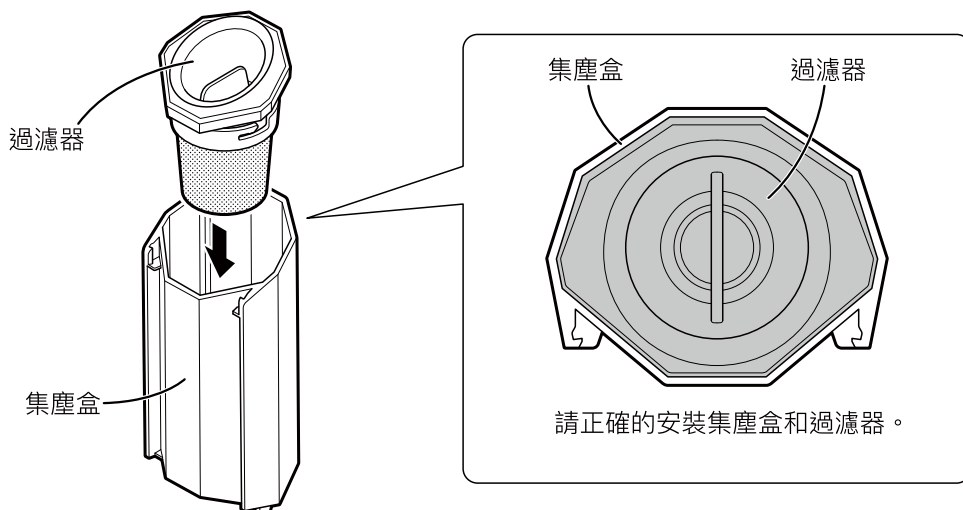

⚠ 注意

過濾器一定要安裝
不安裝使用的話會造成故障。

不要把過濾器硬塞進集塵盒
會導致過濾器難以取出。

4 把集塵盒安裝到主機上

- ① 集塵盒的凸部對準主機的凹部
- ② 把集塵盒壓到底，左右都發出“喀嚓”的聲音為止

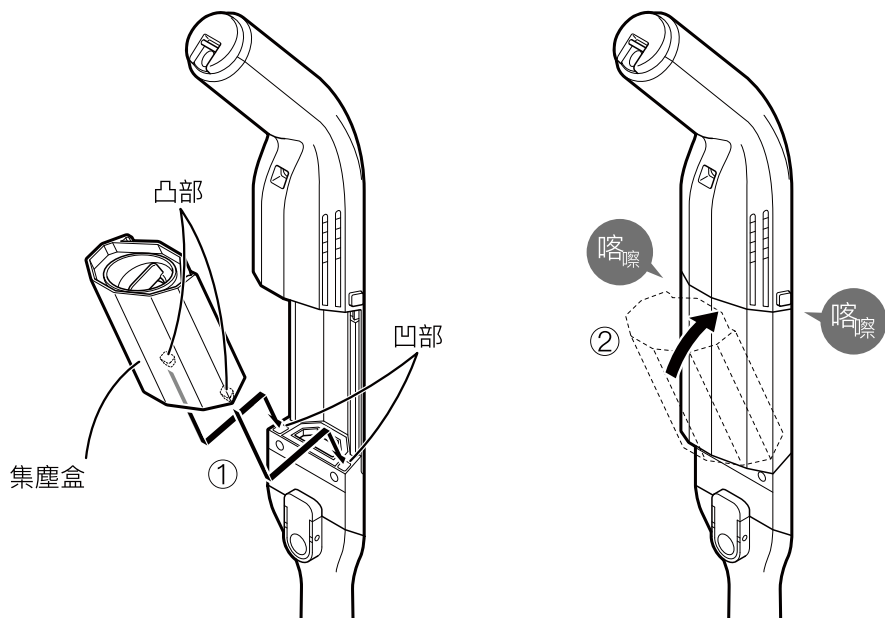

清潔保養

⚠ 警告

一定要切斷電源進行操作，即使在保養過程中也不要碰電源按鈕。接通電源會造成意外受傷。

⚠ 注意

不使用稀釋劑、苯、酒精、墨粉等，可能會導致變色或故障。

- 請不要清洗整台機器。（過濾網、集塵盒除外）
- 保養前請先倒集塵盒中的垃圾。

1 拆下各零件

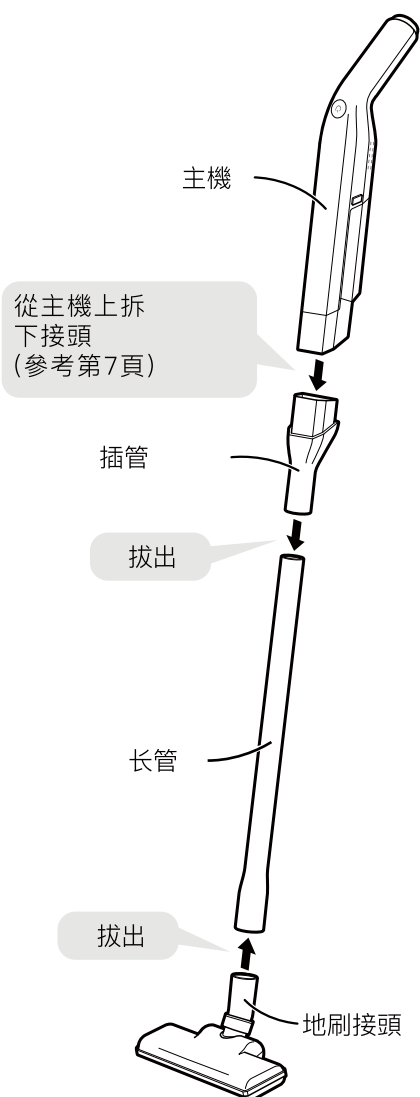

2 去除各配件的污垢

用含水擰乾的軟布擦拭各個部位的污垢。

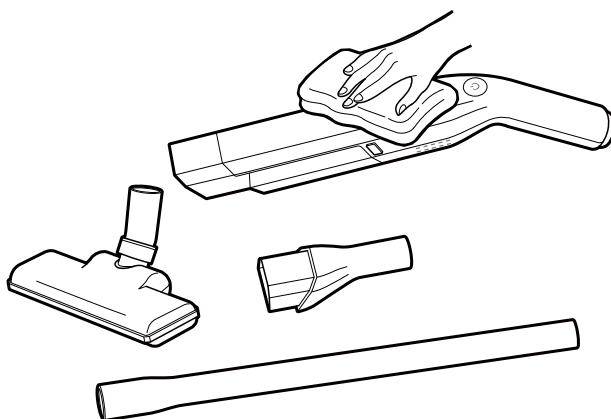

3 去除地刷底部的垃圾

清除地刷底部的線屑、棉花垃圾等。取不到的時候，請用鑷子等去除。

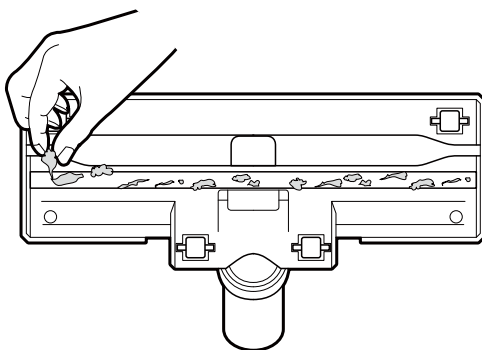

集塵盒、過濾器

1 集塵盒的保養

- ① 拆除集塵盒，將集塵盒內的垃圾倒掉。
- ② 拿住HEPA過濾器，逆時間旋轉，從過濾網上拔出。

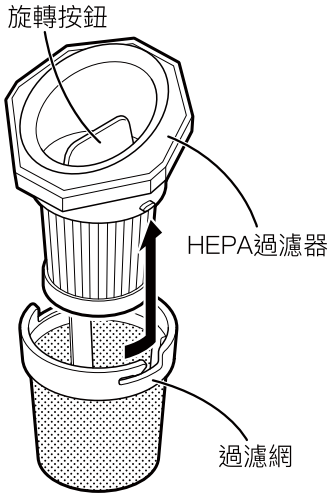

2 清洗集塵盒和過濾器

- ① 使用清水清洗。
- ② 清洗後，在乾燥處自然晾乾。

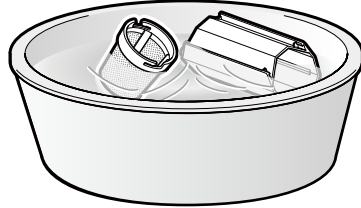

⚠ 注意

不要用吹風機等熱風或陽光直射，以免有變形的情況。

HEPA過濾器不要水洗，內部積水會導致故障。

Point

過濾器的污垢嚴重時，請用水輕輕沖洗。用力擦的話可能會損壞。過濾器是消耗品。破損或堵塞時請更換新的過濾器。

3 去除HEPA過濾器的污垢

用柔軟的刷子等，沿著HEPA過濾器的摺痕除去灰塵等污垢。

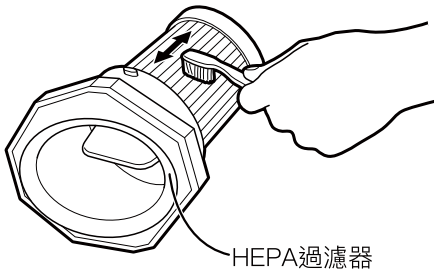

⚠ 注意

HEPA過濾器不要水洗，內部積水是故障的原因。

4 安裝HEPA過濾器，和過濾網

- ① 將HEPA過濾器的凸部放入過濾網的槽中，順時針旋轉安裝。
- ② 將過濾器安裝到集塵盒。

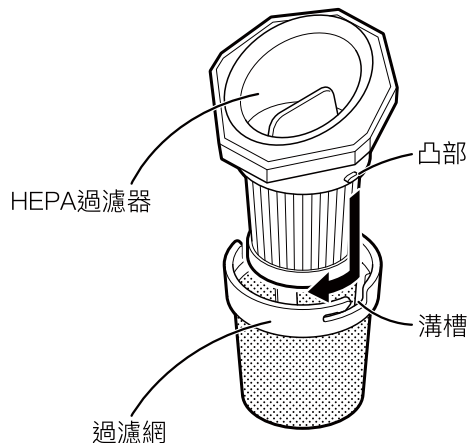

故障排除

在送修之前，請檢查以下事項：

故障現象	可能原因	處理方法
開關按鈕開啟，不運行	<ul style="list-style-type: none"> 沒電 電量不足 	<ul style="list-style-type: none"> 充電
<ul style="list-style-type: none"> 不能充電 (電源按鈕閃爍) 	<ul style="list-style-type: none"> 使用錯誤的電源供應器 充電時電池的安全裝置起作用了 	<ul style="list-style-type: none"> 使用原裝的電源供應器 請拔下充電插頭，放置30分鐘後再連接電源供應器
<ul style="list-style-type: none"> 吸力小 	<ul style="list-style-type: none"> 集塵盒滿了 地刷吸入口堵住了 過濾器堵塞 過濾器沒有正確安裝 電池電量低 	<ul style="list-style-type: none"> 把垃圾倒掉 清除堵塞的垃圾 過濾器需要清理 過濾器正確安裝 充電
<ul style="list-style-type: none"> 灰塵從排氣口或集塵盒溢出 	<ul style="list-style-type: none"> 過濾器沒有正確安裝 	<ul style="list-style-type: none"> 重新安裝過濾器和集塵盒
<ul style="list-style-type: none"> 集塵盒不能安裝在手持吸塵器上 	<ul style="list-style-type: none"> 過濾器沒有正確安裝 	<ul style="list-style-type: none"> 正確安裝過濾器
<ul style="list-style-type: none"> 運行中聲音大 	<ul style="list-style-type: none"> 過濾器髒了 吸入口被堵住 	<ul style="list-style-type: none"> 清理過濾器和集塵盒 清理堵塞的垃圾
<ul style="list-style-type: none"> 運行中突然停止 	<ul style="list-style-type: none"> 安全裝置起作用 電量過低 	<ul style="list-style-type: none"> 關閉電源，清理集塵盒及過濾器並靜置1小時後再啟動 充電

關於充電電池

鋰電池是消耗品

內置的鋰電池是消耗品。重複使用的話，持續時間會慢慢變短。充電電池的壽命，大約500次循環。如果發現充電電池不能充電，充了電也使用時間短等情況下，請洽詢本公司的服務中心。如果您要求更換充電電池，請不要私自取出充電電池。請將整台吸塵器寄送回本公司的服務中心。

Point



長時間不使用的話，電池存在自然放電，電池會老化。為了防止老化，請每3個月進行一次充電→放電→充電。請在環境溫度5~35°C以內充電。

重要安全說明

在使用前，請務必閱讀這篇“安全須知”。

◎以下表示的注意事項，為了防止對您或他人造成危害和損失，請安全正確的使用本產品。

下圖表示，錯誤的使用時產生的危險和損害程度的圖記號

 危險	表示“即將發生的內容會造成人員受傷”。
 警告	表示“即將發生的內容可能會造成人員受傷”。
 注意	表示“即將發生的內容可能會產生傷害和物質損失”。

遵守以下符號說明。

 「禁止」	 請務必“強制”執行
--	---

危險 (電池)

 禁止私自拆解或改裝 禁止	 禁止投入火中或加熱 禁止
 禁止強力敲打 禁止	 禁止使用本產品以外的適配器 禁止

重要安全說明

警告 (主機，電源適配器)



禁止

除修理技術人員以外，禁止私自拆解、改裝。
以免造成火災，觸電等



禁止手濕

手濕的情況下禁止拔插適配器，以免造成觸電。

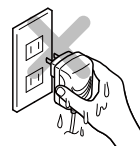

禁止

禁止充電插孔接觸導電體
以免電池短路，會導致液體洩漏、發熱、破裂、起火。



使用禁止

適配器線斷破損後
禁止使用。

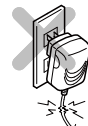

單獨使用

適配器須使用額定110V電壓。



注意

必須使用原裝的電源適配器。
用其他的電源適配器，會導致
產品故障。



拔掉適配器

在異常情況下(比如壞掉或者停止運轉)，請立即拔掉適配器，
停止充電，否則就會引起火災和觸電。



使用禁止

禁止兒童及未成年單獨使用。



使用禁止

禁止在易倒、易壞物品附近使用



拔掉適配器

充電滿後請立即拔掉。
以免造成觸電，
漏電和火災。

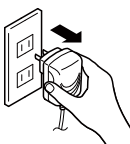

禁止

操作時不要觸到吸入口，也不要把手指等伸進去禁止將吸入口對準眼睛、耳朵、嘴巴、鼻子、手指等身體部位



禁止水洗

禁止把主機放在水裡，也不要吸水。



確認完全插入

適配器要插到底。
以免造成觸電，
漏電和火災。

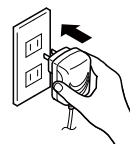

使用禁止

請勿吸高溫物質(煙頭，火柴或熱灰)，超細物質(如石灰，水泥，木屑，石膏粉，灰燼，碳粉等)，大塊尖銳碎片(如玻璃，鐵釘，大頭針等)，危險物品(如溶劑，除垢劑等)，化學物質(如酸性物質，清潔劑等)，易燃及易爆液體(汽油，酒精類產品)。



禁止

禁止損壞、破壞、改裝適配器的電線，也不要彎曲、拉扯、扭轉。
電線破損會造成觸電、火災。



使用禁止

禁止在排氣口蓋上毛巾、棉被等

重要安全說明

⚠ 注意 (主機、電源適配器)



拿著適配器拔

電源適配器必須從插座拔出。電源適配器的電線破損，會造成觸電、短路和起火。

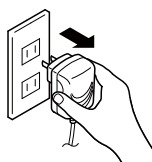

禁止靠近
火源

不能靠近發熱源會造成本體變形，引起短路而發生火災。

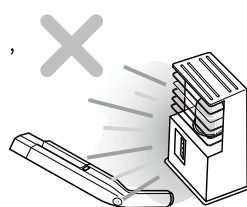

禁止

禁止長時間堵住吸入口過熱會導致機身變形、故障、起火。



使用禁止

不要使用濕的過濾網和HEPA濾網器，避免造成觸電、故障。

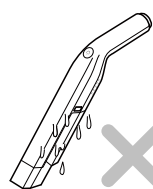

禁止

禁止堵住排氣口過熱會導致機身變形、故障、起火。

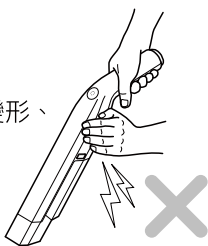

插頭的檢查

經常檢查電源適配器的充電插頭和適配器插座。如果積有塵埃，濕氣的話會增加電流流動，造成火災。如果主機上的電源適配器有脫落或破損的情況，請停止使用適配器。



禁止

禁止用力摔，強力敲打會造成產品損傷和故障。



切斷電源

插拔電源適配器時，必須先拔電源適配器主體。

避免造成觸電、故障



禁止

不要放在高溫、潮濕的地方會造成故障、起火。



過濾器取出
裝上

過濾器取下後一定要裝上馬達內部進灰可能會導致故障、起火



使用禁止

充電時不能開機會造成產品損傷和故障。

使用注意

為了防止故障和事故等，請一定要遵守

- 本電器不預期供生理、感知、心智能力、經驗或知識不足之使用者(包含孩童)使用，除非在對其負有安全責任的人員之監護或指導下安全使用。
- 孩童應受監護，以確保孩童不嬉玩電器。
- 若電源線損壞時，必須由製造商、其服務處或具有相關資格的人員加以更換以避免危險。
- 本吸塵器是家用型。
- 請不要以掃除以外的目的使用。
- 請不要在主機上放重物。
- 使用中請注意不要讓孩子和寵物接觸。
- 在打了蠟的地板上使用的時候，會在蠟的表面產生摩擦的痕跡。在意痕跡的話，請再次打蠟。
- 請不要拿著電源适配器的電線拉或釘在釘子上。這是導致電源适配器故障和損壞的原因。
- 不要對電源适配器和電線的根部施加過大的力量。這是導致電源适配器故障和損壞的原因。
- 充電後請一定從插座上拔下電源适配器。
- 請務必在安裝了篩檢程式的狀態下使用。馬達的內部進入垃圾的話，會成為故障和起火。
- 請不要在過濾器堵塞的情況下使用。堵塞的狀態下使用的話，會造成馬達故障。
過濾器要定期清理。

請不要吸以下的東西。會成為故障的原因。

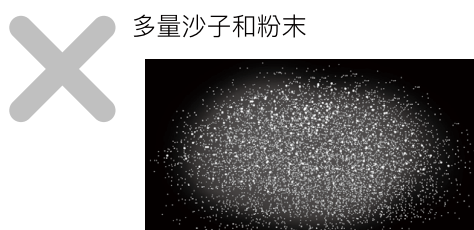
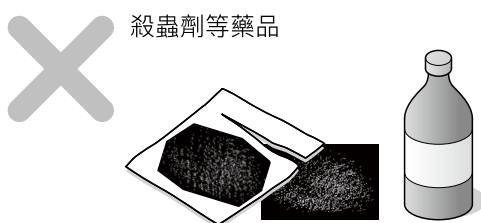
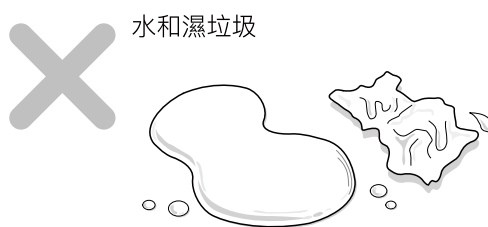
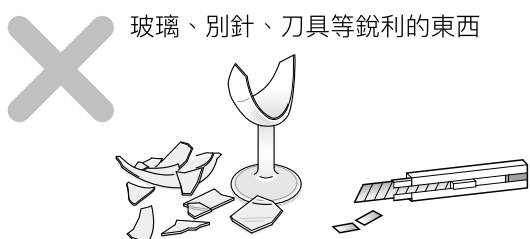

- 請不要放置在關上窗戶的汽車內等高溫場所。
高溫引起的機身變形、電池損壞等，都是發生故障的原因。

限用物質含有情況聲明

產品中限用物質及其化學符號的名稱及含量

設備名稱 Equipment name : S5無線極輕量吸塵器		型號(型式) Type designation(Type) : SLV-051W				
單元 Unit	限用物質及其化學符號 Restricted substances and its chemical symbols					
	鉛 Lead (Pb)	汞 Mercury (Hg)	鎘 Cadmium (Cd)	六價鉻 Hexavalent chromium (Cr ⁺⁶)	多溴聯苯 Polybrominated biphenyls (PBB)	多溴二苯醚 Polybrominated diphenyl ethers (PBDE)
電源供應器	○	○	○	○	○	○
電路板組	○	○	○	○	○	○
外殼	○	○	○	○	○	○
馬達	○	○	○	○	○	○
金屬部件 (螺絲.....等)	○	○	○	○	○	○
<p>備考1. 「超出0.1wt%」及「超出0.01wt%」係指限用物質之百分比含量超出百分比含量基準值。 Note 1: 「Exceeding 0.1wt%」 and 「exceeding 0.01wt%」 indicate that the percentage content of the restricted substance exceeds the reference percentage value of presence condition.</p> <p>備考2. 「○」係指該項限用物質之百分比含量未超出百分比含量基準值。 Note 2: 「○」 indicates that the percentage content of the restricted substance does not exceed the percentage of reference value of presence.</p> <p>備考3. 「—」係指該項限用物質為排除項目。 Note 3: The 「—」 indicates that the restricted substance corresponds to the exemption.</p>						

保證書

- 本公司產品皆經過嚴密檢查與試驗，請安心使用。
- 感謝您選購本產品，自購買日期起一年內，在正常使用下故障，本公司免費維修。
- 本機內部任何零件，如非本公司技術人員裝修，而使機器故障，本公司將不負保證責任。
- 保固期間被如有下列之情況亦酌收材料工本費：
 1. 未使用說明說或本公司人員所示範之正確使用方法，不論是故意或過失因素發生之故障。
 2. 改造或變更原來構造時，所發生之故障。
 3. 因火災或其他天災及其他人為因素等，所發生故障。
 4. 經查證非本公司銷售之機器，無發提供保證書、有效發票正本及經銷商蓋章印者。
 5. 消耗品、附件等，雖在有效保固期間，恕不免費保證。
(電池、濾網屬於消耗品)
 6. 若遺失本保證書，恕不補發。

solac	無線極輕量吸塵器	SLV-051W
購買日期：	年 月 日	(保固期限為自購買日期一年內)
機身序號：		
經銷商蓋章處		

(本保固書須經經銷商蓋章並填寫日期須與機號相同方始生效)

NOTE

NOTE

委製/進口商：群光電子股份有限公司

地址：新北市三重區光復路二段69號

客服電話：0800-828-772

<http://www.chiconyitd.com/tw/>

