

solac

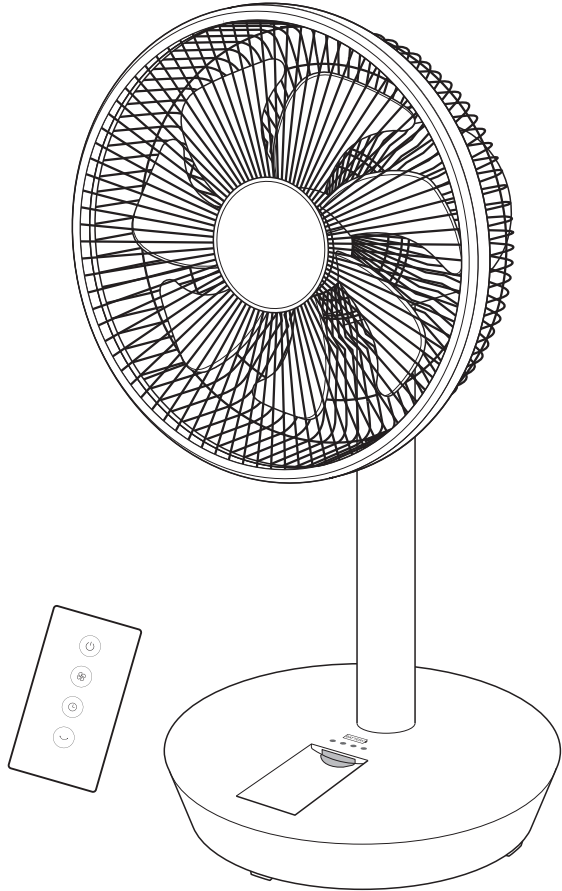

solac

DC無線可充電行動風扇

SFT-F07W / SFT-F07G

SOLIS

目錄

產品規格.....	1
產品介紹.....	2
使用前請注意	3
使用方式	5
清潔保養與保存.....	7
故障排除	11
注意事項	12
限用物質含有情況聲明	13
保證書	14

產品規格

產品型號：SFT-F07W / SFT-F07G

額定電壓：15V \equiv

額定功率：20W

電源供應器型號：W&T-AD36B150240U

電源供應器規格：輸入 - 100~240V 50/60Hz 1.0A

輸出 - 15.0VDC 2.4A

擺頭角度：左右60度、往上45度、往下5度

風扇模式：6段風速

葉片數：7片

充電時間：約8小時

產品淨重：2.8kg

產品尺寸：W260×D260×H520 mm

產品產地：中國

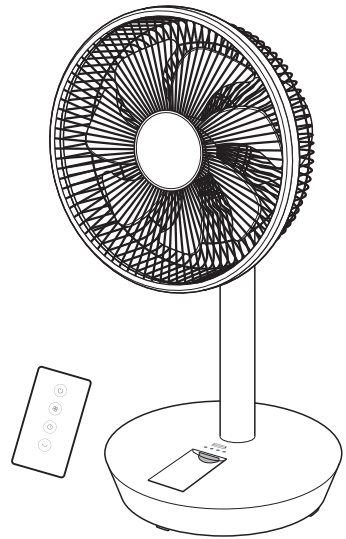

產品介紹

■ 本體

正面

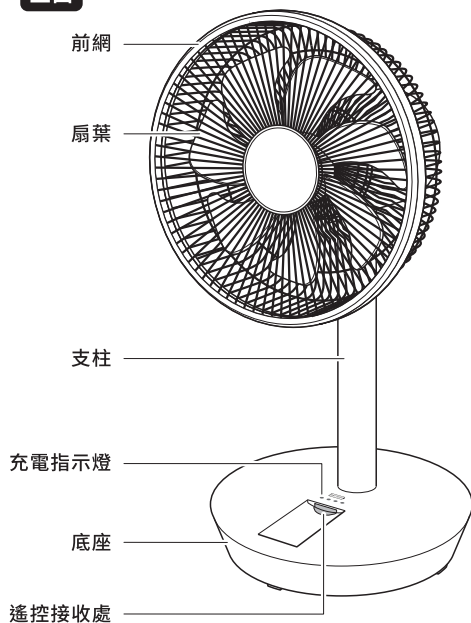

背面

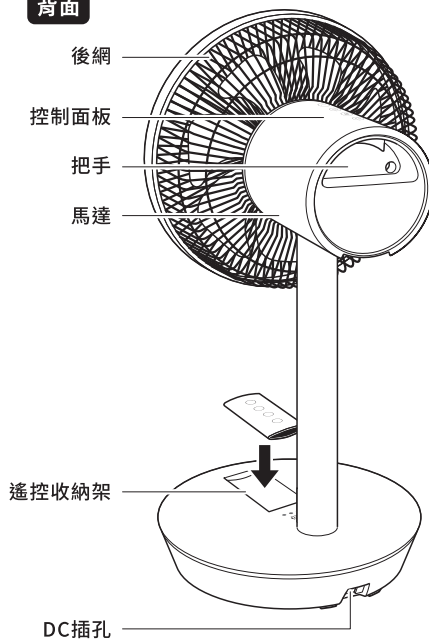

■ 配件

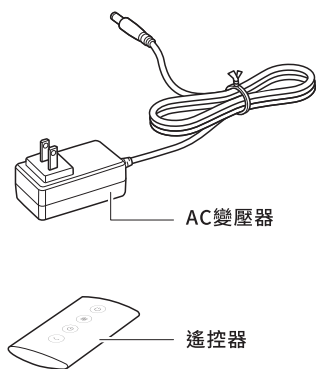

■ 控制面板

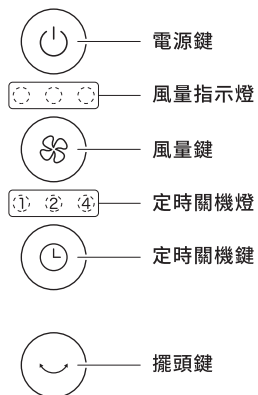

產品介紹

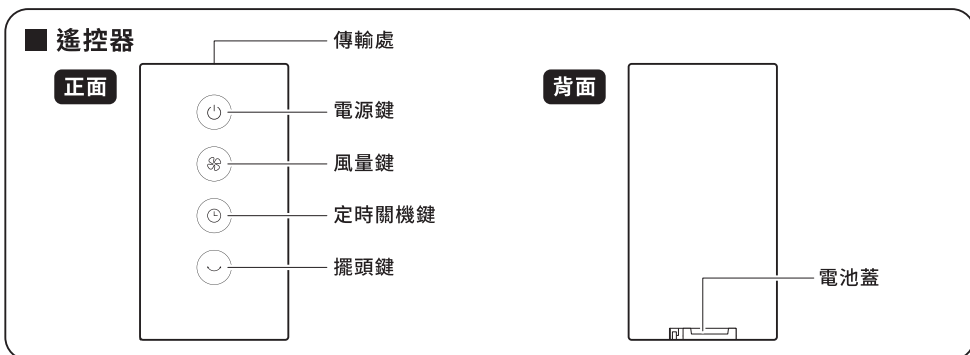

使用前請注意

充電

- ※ 剛購入產品時，電池並未充電飽。請先充電再使用。
- ※ 請使用本產品隨貨所附專用電源供應器。

① 將DC接頭插入本體的DC插孔。

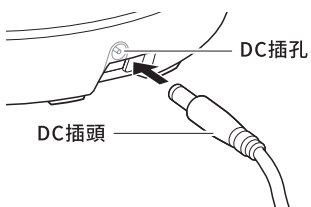

② 將AC變壓器插入插座中。

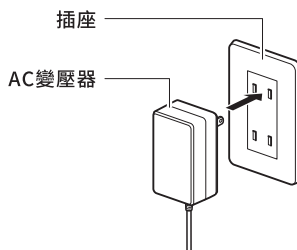

③ 「充電指示燈」會亮起並開始充電。

充電中當「充電指示燈」會依充電程度亮燈，4個充電指示燈全部亮起後，代表充電完成。充電完成後，請將AC變壓器拔離插座，並將DC接頭拔離DC插孔。

充電指示燈的顯示

熄燈：○ 閃爍：◐ 亮燈：◑

充電中的顯示

未滿25% → 未滿25~50% → 未滿50~75% → 未滿75~100% → 100%充電完成

電池殘量顯示

75~100% → 50~75% → 25~50% → 25%以下 → 0%

使用前請注意

■ 關於鋰離子電池

- 可充電次數約300次。
歷經反覆充電後，充飽電可連續使用的時間會逐漸縮短，充電所需時間也會變長。
- 請將電池容量消耗到某種程度後，再進行本體的充電。在充飽電的狀態下反覆充電，可能會導致電池的壽命變短。
- 電量用盡的狀態下長時間放置不管，可能會導致電池壽命極度所短。每個月請定期充電1次。

■ 關於遙控器

鈕釦電池在工廠出貨時就已安裝在內。
使用前請抽出絕緣片。

- ※ 產品附贈的鈕釦電池是供測試使用，
電量可能會較快耗盡。

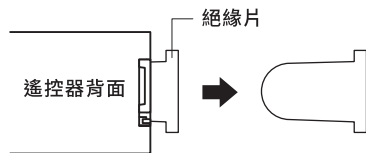

■ 鈕釦電池的交換方法

使用的鈕釦電池為「CR2032」。

- ① 找到遙控器背部的電池蓋，將卡榫往箭頭方向壓同時抽出。
- ② 將新的鈕釦電池 [+] 朝上裝入。
- ③ 將電池蓋插入直到發出「喀擦」聲。

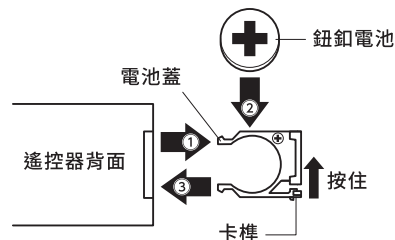

■ 操作範圍

使用時，請將遙控器的傳輸處朝向本體的遙控接收處。操作距離約直線2m。

使用電視或音響的遙控器時，本體可能會在極為罕見的情況下產生反應。

這是因為該機器和本產品使用相同的頻率。
請在不會影響本體的場所進行使用。

- ※ 30秒無按鍵操作，燈光亮度自動減半。
按任意按鍵能恢復亮度

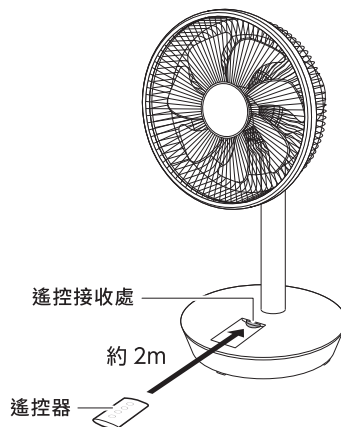

※ 本產品僅供家庭使用，請勿作為商業用途使用。

使用方式

運轉

按壓本體或遙控器的「電源鍵」。
會以風量「1」開始運轉。

請依喜好設定風量、定時關機和擺頭運轉。

※本品有12小時自動關機功能，距離最後一次操作經過12小時，會自動停止。

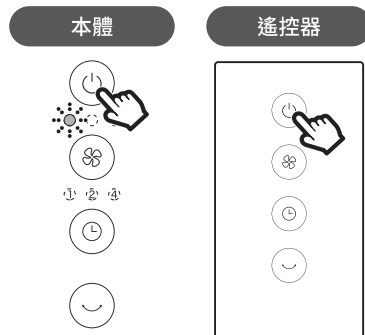

停止

運轉中按壓本體或遙控器的「電源鍵」。
所有指示燈會熄燈並停止運轉。

切換風量

運轉中按壓本體或遙控器的「風量鍵」。
每按壓一次即可切換風量。

- 風量有6段可供調節。
- 三個風量指示燈會依風量，用下圖的方式亮燈。

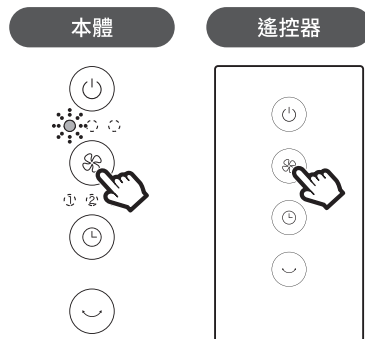

風量指示燈的顯示

熄燈：○ 微亮：◐ 明亮：◑



使用方式

使用定時關機

運轉中按壓本體或遙控器的「定時關機鍵」。
每按壓一次即可切換設定時間，「定時關機燈」
也會依設定亮燈或熄燈。

可設定1~7小時。

解除定時關機時，請按壓「定時關機鍵」
直到「定時關機燈」熄燈為止。

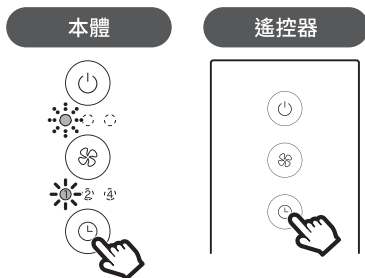

定時關機燈的顯示

熄燈：○ 亮燈：☀



擺頭運轉

■ 左右方向的擺頭

運轉中按壓本體或遙控器的「擺頭鍵」。
可朝左右方向擺動約60°(左右各30°)。
再按壓一次「擺頭鍵」就能停止擺頭。

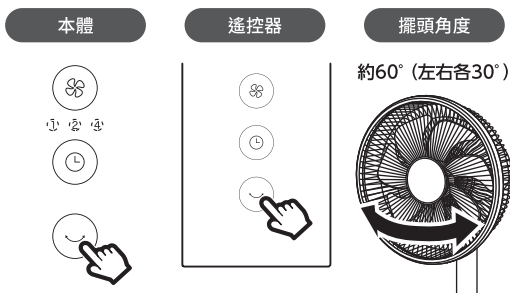

■ 上下方向的擺頭運作

抓住網框手動調節角度。

- 角度可往上4段，往下1段。
- 馬達和支柱之間有縫隙，請注意不要夾到手指或手。

擺頭角度

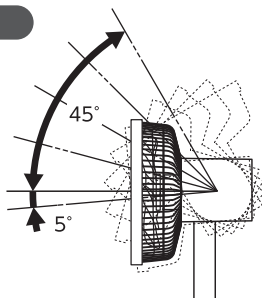

清潔保養與收納

警告



務必遵守

清潔保養前，請停止務必運轉和充電。可能會導致觸電或受傷。
在拆卸或安裝護網前請確認電扇已切斷電源。

清潔保養

■ 本體與遙控器的清潔保養

請用軟布泡溫水或稀釋過的廚房中性清潔劑，確實扭乾並擦拭髒汙。再用乾的軟布確實擦乾水分。

- 請勿使用含氯或鹼性清潔劑、稀釋劑、揮發油或酒精等物品。
- 請取下遙控器的鈕釦電池。

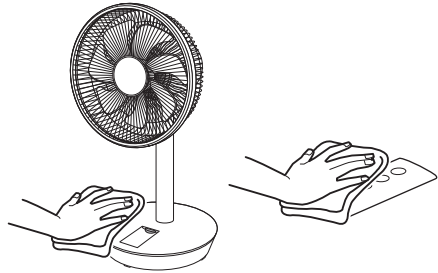

■ 前網、後網和扇葉的清潔保養

在灰塵積累的狀態下持續使用，可能會導致馬達過熱或發出異常聲響。請定期檢查和清潔保養。

- 請用吸塵器清掃縫隙積累的灰塵。
- 請勿使用含氯或鹼性清潔劑、稀釋劑、揮發油或酒精等物品。
- 太過骯髒時，請拆下前網、後網和扇葉，並和本體用一樣的方式清潔保養。

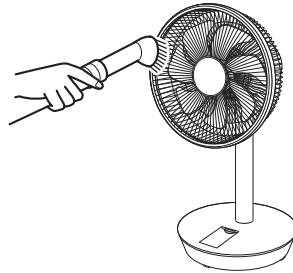

拆卸組裝

■ 前網、後網和扇葉的拆解方法

- ① 分離前網和後網。
 - a. 用十字起子拆下固定螺絲。
拆下的固定螺絲，請小心不要弄丟。
 - b. 將網扣往後，即可取下前網。

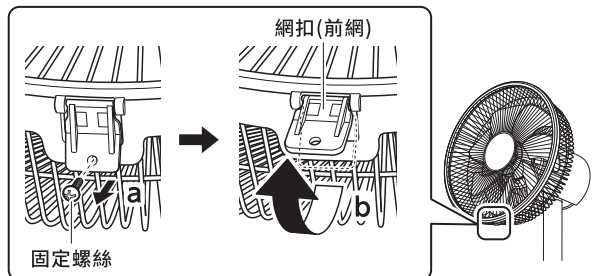

清潔保養與收納

- ② 順時針旋轉扇葉蓋，並取下扇葉。

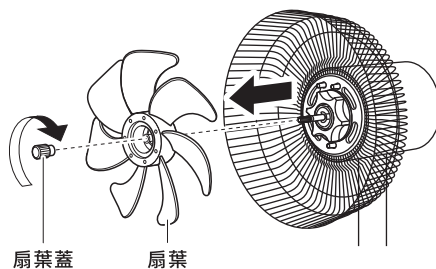

- ③ 逆時針旋轉網框固定環，並取下後網。

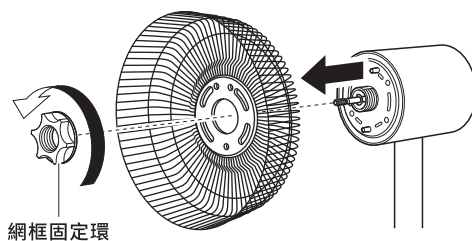

■ 前網、後網和扇葉的安裝方法

- ① 將後網安裝在馬達上。
a. 將後網的圓孔對準馬達上的凸點。

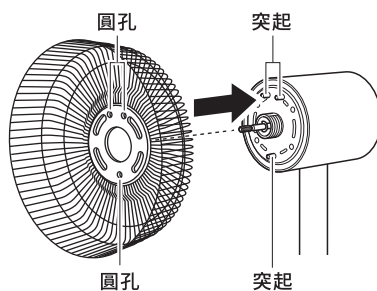

- b. 將網框固定環順時鐘鎖在馬達上。

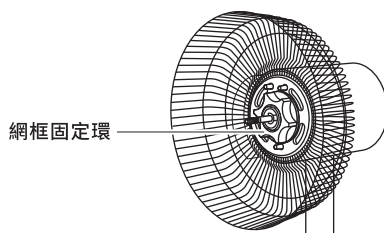

清潔保養與收納

② 安裝扇葉。

a. 將扇葉插入馬達軸。

安裝時，請對準扇葉安裝孔和馬達軸的水平處。

b. 逆時鐘鎖緊扇葉蓋以固定扇葉。

※ 扇葉蓋未鎖緊就直接使用，本體可能會出現振動或運轉聲變大，導致損壞或故障。

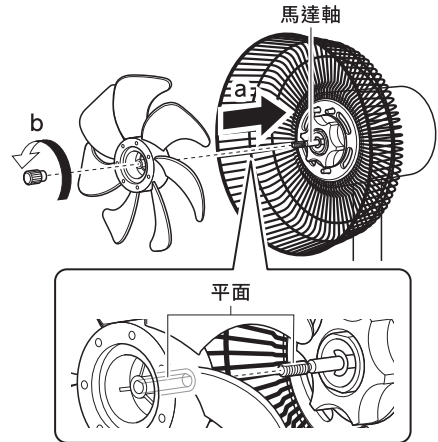

③ 安裝前網。

a. 將前網內側的定位掛鉤，對準後網的安裝位置進行安裝。

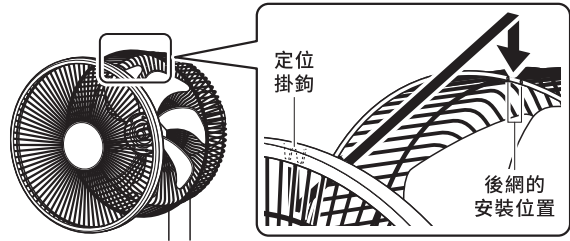

b. 關上前網的網扣，固定前網。

c. 用十字起子鎖緊固定螺絲。

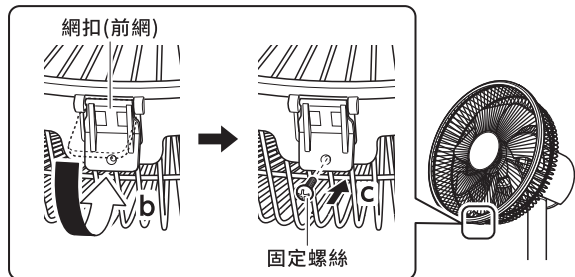

收納方法

- 清潔保養後，請充分擦拭各部位的水分，並確實陰乾。
潮濕的狀態下直接收納，可能會導致發霉或故障。
- 拔下遙控器的鈕釦電池，並在電極(+/-)貼上透明膠帶等絕緣膠帶後進行收納。
- 在本體套上塑膠袋並放入原廠的盒子中，然後避免日光直射，並收納在濕氣較少的地方。

清潔保養與收納

鋰離子電池組的交換方式

警告



務必遵守

請勿讓電池組掉落或給予強力的衝擊或外力。
此外，請勿放置在高溫的環境中。可能會導致發熱、破裂或起火。

請將充放電性能下降的電池組，更換成全新的電池組。

① 拆下底座的電池組收納處外蓋。

請用十字起子拆下固定螺絲(2根)，並取下外蓋。

② 拆下電池組。

拉動電池組的拉條，取下電池組。

③ 更換全新的電池組。

安裝時，請將電池組對準接頭處。

④ 安裝外蓋。

將外蓋的卡榫(3處)，插入台座的安裝孔並裝上外蓋。
請用十字起子鎖緊固定螺絲(2根)，固定好外蓋。

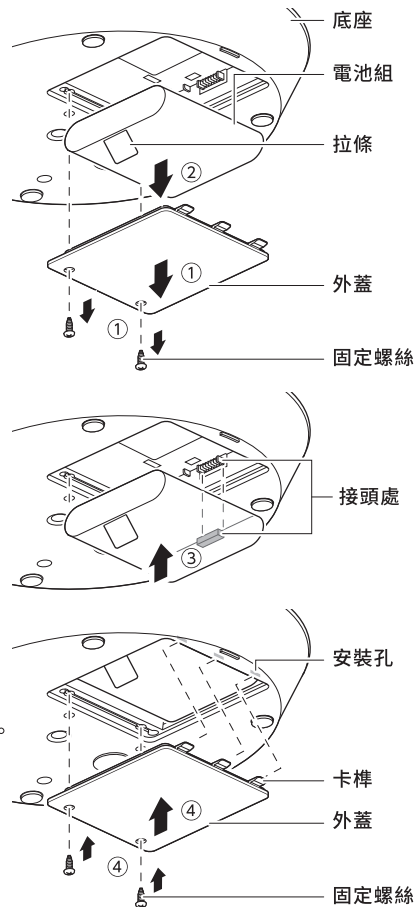

本產品內附鋰離子電池組。丟棄本產品時，請取下內附的電池組。
丟棄遙控器時，請拔掉電池，並請遵照各地區規範回收電池。

故障排除

認為發生故障時或委託維修前，請先確認下述項目。

狀況	可能原因	解決方法
扇葉無法轉動。	• 電源為關閉狀態。	• 請按壓本體或遙控器的「電源鍵」。
	• 電池殘量過少。	• 初次使用或一陣子未使用時，電池殘量可能會變少。 請充電後再行使用。
運轉停止。	• 電池殘量過少。	• 充電電池的電量耗盡時，「充電指示燈」會全數熄滅。 請充電後再行使用。
	• 已設定定時關機。	• 設好定時關機，到達設定時間後會自動停止運轉。請關閉或變更設定。
	• 自動定時關機作動而停止。	• 請重新按壓本體或遙控器的「電源鍵」。
無法用遙控器操作。	• 鈕釦電池已經沒電。	• 請換新的鈕釦電池。
	• 鈕釦電池的 (+/-) 放反了。	• 請將鈕釦電池朝正確的方向放置。
	• 未朝向本體的遙控接收處，或遙控器和接收處之間有障礙物。	• 請去除障礙物，將遙控器朝向本體。 此外，如果發生錯誤作動，請變更本體的設置地點。
	• 本體與遙控器的距離太遠。	• 操作距離約直線2m。請變更操作位置或本體的設置地點。
	• 本體的接收處和遙控器的傳輸處有髒汙。	• 請清潔本體的接收處和遙控器的傳輸處。
運轉聲過大。	• 設置在不穩定的場所。	• 請設置在水平且穩定的地方。
	• 扇葉或網框未正確固定。	• 請停止運轉，確認扇葉蓋或網框固定環是否確實鎖緊。
擺頭時發出咔味聲。	• 擺頭運轉時聽見擺頭馬達的聲音。	• 這並非故障。感覺是異常聲響時，請洽 Solac 客服中心。

※進行上述檢查後依舊有異常時，請洽 Solac 客服中心。

長期使用的相關注意事項

長期使用出現以下狀況時，請立即關閉電源，並將電源插頭拔離插座，然後聯絡原購買店或群光電子客服中心。

- | | |
|---------------------|---------------------|
| • 按下開關扇葉也不會轉動。 | • 馬達異常發熱或發出燒焦味。 |
| • 扇葉會轉動，但旋轉呈現不規則變化。 | • 電源線扭曲或破損。 |
| • 轉動時有異常聲響或振動。 | • 一碰到電源線，電源就會關閉或開啟。 |

注意事項

1. 使用本產品前，請詳細閱讀本說明書及使用注意事項，並請正確使用本產品，以保證您自身及他人的安全，避免財產上的損失。
2. 本產品輸入電壓為 AC110V/60Hz，請確認後再使用。
3. 請使用本產品隨貨所附專用電源供應器。
4. 不要使用潮濕的手拔出或插入插頭，以免發生危險。
5. 在拆裝或調校產品的任何部件之前，請務必斷開電源。
6. 如果電源軟線損壞，為了避免危險，必須由製造商的專業人員更換，請與本公司客服聯繫，切勿自行拆卸修理，以免發生危險。
7. 使用過程中如產品需維修，請與本公司客服部聯繫，或直接到本公司指定的維修點進行修理，切勿自行拆卸，以免發生危險。
8. 必須按照使用說明指示操作本風扇，否則可能引致產品損壞、短路、火警或人命損傷。
9. 打開包裝，檢查風扇。如發現產品有損壞，請勿使用及即時聯絡供應商。
10. 包裝物料並非玩具，不可讓小孩玩耍。
11. 使用風扇前，請確定規格標貼上所示的額定電壓與當地供電電壓相同。如有疑問可向供應商查詢。
12. 本機不是為體質、感覺或智力有障礙人士（包括小孩）或缺乏經驗及知識者使用，除非他們曾經接受負責安全人士的監督或指示，大人應指導小孩不可把玩電器。
13. 請使用獨立插座。使用萬能插頭或拖板，容易發生危險。
14. 拔除插頭時不可拉扯電源線，必須緊握插頭，把插頭拔出。
15. 切勿將任何異物放入風扇內或阻擋風扇出風口及入風口，皆因以上一切行為均可能導致風扇損壞。
16. 在拆卸或安裝護網前，非使用風扇時請拔除插頭，切斷電源。
警告：開 / 關鍵不應作為切斷電源的用途。
17. 本產品僅供家庭使用，請勿作為商業用途使用。
18. 如須移動風扇，請先拔除插頭切斷電源。
19. 本產品含有可回收材料，不可把本產品作為未分類廢物。請聯繫當地就近指定回收點。
20. 丟棄遙控器時，請拔掉電池，並請遵照各地區規範回收電池。
21. 不可在潮濕或有積水的環境使用，不可將風扇擺放於浴缸或大型浴器上面。
22. 切勿將風扇擺放在發熱源頭或火源附近。
23. 請保持清潔以維持風扇處於良好狀態（詳細請參閱清理及維護部份）。
24. 警告：清理前必須先拔除電源插頭。若電源線損壞，必須交由制造商或其代理指定維修服務中心檢查及修理。
25.  此符號表示為可分離供電單元。

限用物質含有情況聲明

產品中限用物質及其化學符號的名稱及含量

設備名稱 : DC無線可充電行動風扇 Equipment name :		型號(型式) : SFT-F07W Type designation(Type) : SFT-F07G				
單元 Unit	限用物質及其化學符號 Restricted substances and its chemical symbols					
	鉛 Lead (Pb)	汞 Mercury (Hg)	鎘 Cadmium (Cd)	六價鉻 Hexavalent chromium (Cr ⁺⁶)	多溴聯苯 Polybrominated biphenyls (PBB)	多溴二苯醚 Polybrominated diphenyl ethers (PBDE)
塑膠類組件	○	○	○	○	○	○
金屬類結構件	○	○	○	○	○	○
線材	○	○	○	○	○	○
電路板	○	○	○	○	○	○
電機	○	○	○	○	○	○
遙控器	○	○	○	○	○	○
緊固零件	○	○	○	○	○	○
<p>備考1:「超出0.1wt%」及「超出0.01wt%」係指限用物質之百分比含量超出百分比含量基準值。 Note 1:「Exceeding 0.1wt%」and「exceeding 0.01wt%」indicate that the percentage content of the restricted substance exceeds the reference percentage value of presence condition.</p> <p>備考2:「○」係指該項限用物質之百分比含量未超出百分比含量基準值。 Note 2:「○」indicates that the percentage content of the restricted substance does not exceed the percentage of reference value of presence.</p> <p>備考3:「-」係指該項限用物質為排除項目。 Note 3: The「-」indicates that the restricted substance corresponds to the exemption.</p>						

保證書

- ' 本公司產品皆經過嚴密檢查與試驗，請安心使用。
- ' 感謝您選購本產品，自購買日期起一年內，在正常使用下故障，本公司免費維修。
- ' 本機內部任何零件，如非本公司技術人員裝修，而使機器故障，本公司將不負保證責任。
- ' 保固期間被如有下列之情況亦酌收材料工本費：
 1. 未使用說明說或本公司人員所示範之正確使用方法，不論是故意或過失因素發生之故障。
 2. 改造或變更原來構造時，所發生之故障。
 3. 因火災或其他天災及他人為因素等，所發生故障。
 4. 經查證非本公司銷售之機器，無發提供保證書、有效發票正本及經銷商蓋章印者。
 5. 消耗品、附件等，雖在有效保固期間，恕不免費保證。(電池屬耗材，不另外提供)
 6. 若遺失本保證書，恕不補發。

solac DC無線可充電行動風扇		SFT-F07W / SFT-F07G	
購買日期：	年	月	日
(保固期限為自購買日期一年內)			
機身序號：			
經銷商蓋章處			

(本保固書須經經銷商蓋章並填寫日期須與機號相同方始生效)

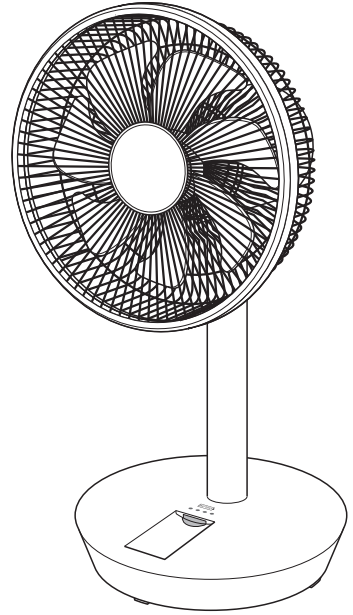

進口/委製商：群光電子股份有限公司

地址：新北市三重區光復路二段69號

客服電話：0800-828-772

<http://www.chiconyitd.com/tw/>