

solac

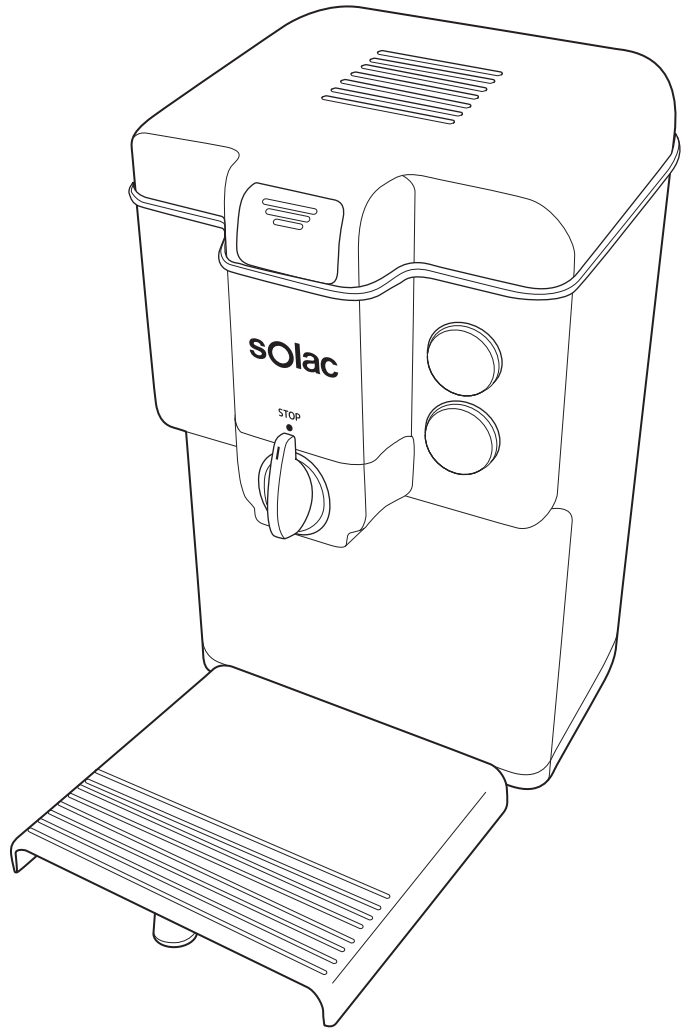

**solac**

**自動研磨咖啡機**

SCM-C58G / SCM-C58W



sOlac

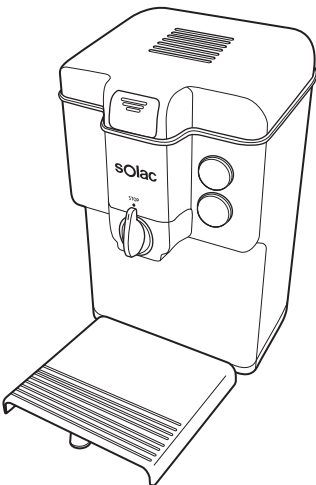

## 目錄

產品規格.....	1
產品介紹.....	2
使用方式 .....	3
清潔保養與保存.....	7
檢查與維修 .....	9
注意事項 .....	10
限用物質含有情況聲明 .....	11
保證書 .....	12

## 產品規格

額定電壓：110V / 60Hz

額定功率：500W

咖啡豆/粉容量：16g

滿水容量：200ml

單次咖啡量：150ml

產品淨重：1.4kg

產品尺寸：136 x 160x 222 mm

產品產地：中國

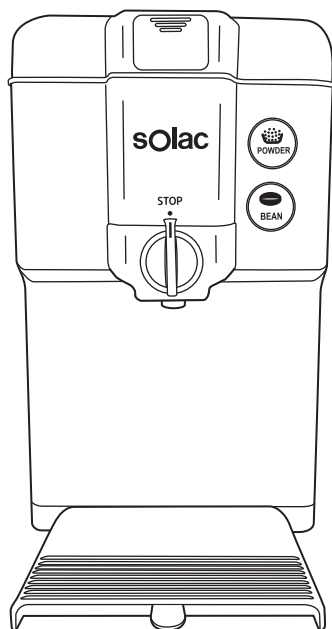

# 產品介紹

## 研磨器

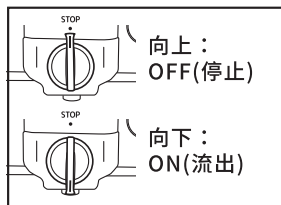
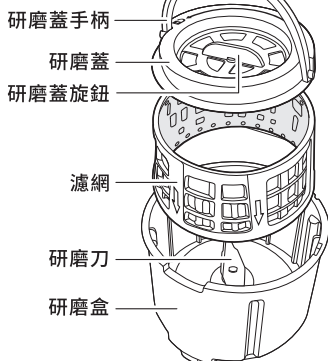

## 主機

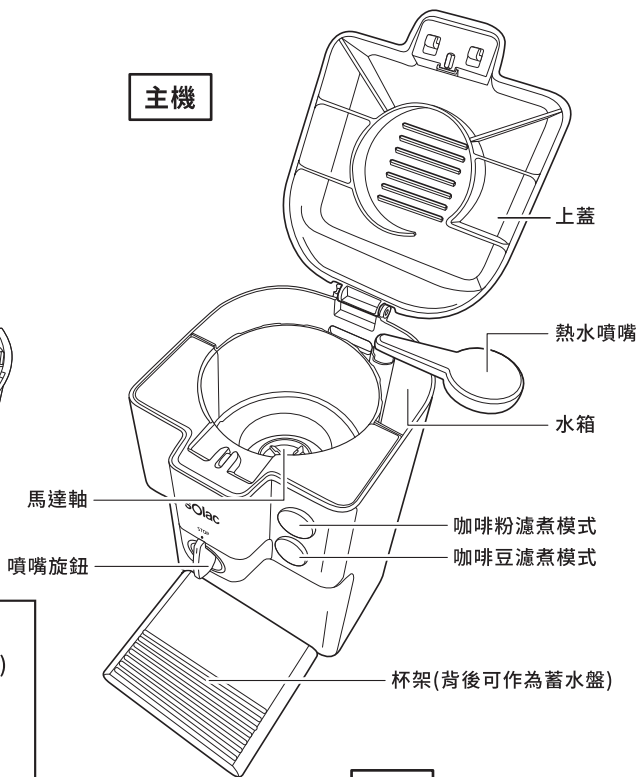

## 配件

## 背面

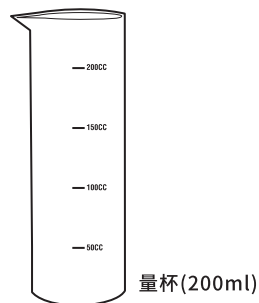
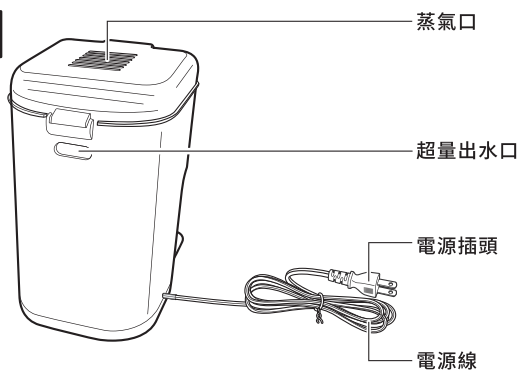

# 使用方式

## 初次使用時

- 請清洗主體以外的所有內部零件，並徹底乾燥。
- 請參閱下一頁的使用方法，取下內部零件進行清洗並正確安裝。
- 水箱內請用溫水浸泡，用緊致的軟布擦拭。
- 初次使用或長時間不使用時，請在無咖啡豆的情況下用水進行以下「準備」和「煮咖啡」2~3次。
- 使用初期可能有塑料的味道，但氣味會逐漸減少。

## 準備

### 1. 正確安裝主機

請安裝在水平耐熱位置。

- ※ 如果安裝在水平位置以外的地方，上蓋可能會意外關閉或熱水溢出，非常危險。



注意不要將電源線夾在主機中。否則可能會損壞電源線並導致觸電起火。且可能掉落並造成損壞或傷害。

### 2. 按下上蓋前面的按鈕打開上蓋。

請直接使用配件量杯倒水。

- ※ 出來的咖啡量會被咖啡粉吸收，會比放入的水量少。
- ※ 注入的水避免超出背面的MAX線。放太多的話，會從MAX線上面的孔流出。

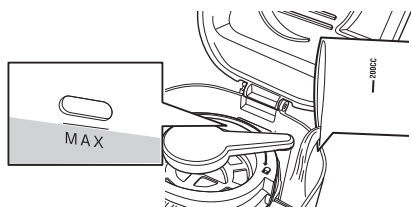

- 請勿直接從水龍頭將水倒入水箱中。
- 請勿將常溫水以外的東西放入水箱。這不衛生並可能導致故障。
- 請勿將熱水倒入水箱。
- 最大MAX線為200毫升。

請保持主體與牆壁周圍的適當距離。

請如圖所示安裝主體

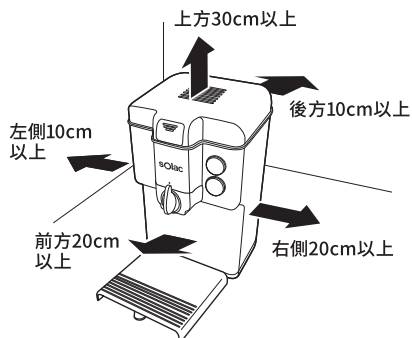

• 請勿在以下位置使用

- 窗簾、牆壁、傢俱等可燃物附近。
- 在耐熱性弱的地毯上。
- 請將主機安裝在穩定的水平臺上。
- 主機可能會變熱，蒸汽會從上蓋散發出來，因此請遠離周圍區域。

上蓋按鈕

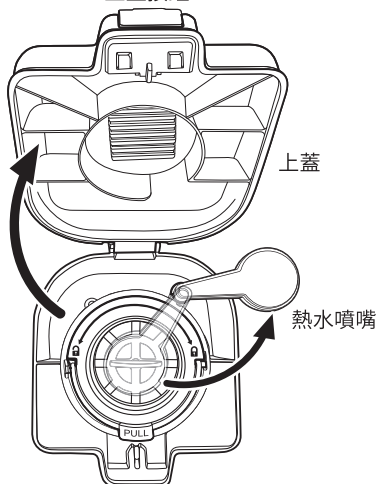

## 使用方式

### 3. 提起研磨蓋手柄 [A]，向左(逆時針)旋轉研磨蓋以解鎖並取下研磨蓋 [B]

稍微轉動研磨蓋，您會看到左邊研磨蓋手柄的末端已解鎖，可以將其卸下。

### 4. 安裝濾網 [C]，將咖啡豆或咖啡渣放入濾網 [D] 內

將濾網安裝在研磨盒內。箭頭方向朝下的一側安裝濾網(如果方向相反，則無法固定並鬆動)。

濾網安裝完成後，使用配件的量勺匙將咖啡豆或咖啡粉放入濾網中。

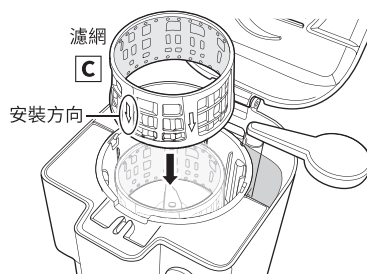
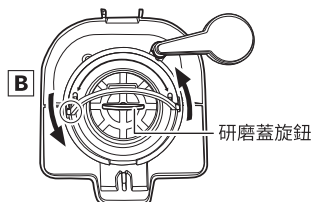
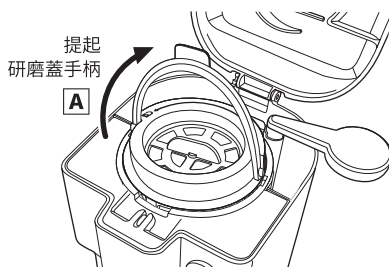

請參考本頁的  
咖啡豆/粉/水量 比例

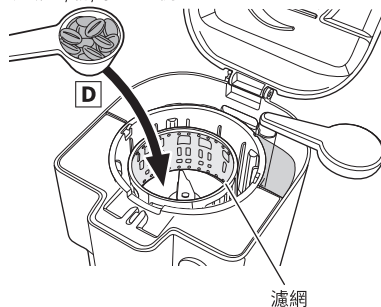

## 咖啡豆/粉/水量 比例

### 量勺匙說明

咖啡豆一勺：約8g(裝滿)

咖啡粉一勺：約8g

### 咖啡豆/粉/水 比例說明

咖啡勺數	普通量1勺	裝滿1勺	普通量2勺
咖啡豆量	約8g	約12g	約16g
咖啡粉量	約8g	約12g	約16g
水量	約150ml	約180ml	約200ml
咖啡量	約120ml	約150ml	約160ml
濾煮時間	約3分鐘	約3.5分鐘	約4分鐘

※ 由於水會被咖啡粉吸收，咖啡量會略微減少。

※ 按下 BEAN 按鈕時(研磨+滴落)的時間。

按下 POWDER 按鈕時(僅滴落)會縮短20秒左右。

### 注意

- 請確實安裝好濾網。
- 徹底乾燥濾網、研磨盒、研磨蓋等零件。如果殘留水分，磨粉機可能無法正確研磨咖啡豆。
- 請勿將咖啡豆或咖啡粉放入濾網以外的地方。可能會引起故障。
- 請勿添加超過2勺(16g)的咖啡豆和咖啡粉。可能使其無法正常運行，並且導致故障。
- 請使用粗研磨度或中研磨度的咖啡粉。使用細研磨度的咖啡粉可能會造成研磨濾網阻塞或咖啡粉滲入主機內部。
- 將咖啡豆或咖啡粉放入研磨盒時，請盡量往中央置放。咖啡粉或咖啡豆集中在研磨盒邊緣可能造成研磨或濾煮不均，影響咖啡風味。

## 使用方式

- 蓋上研磨蓋，將熱水噴嘴移至研磨蓋上，然後關閉上蓋

按照與步驟 ④ 相反的順序蓋上研磨蓋，並確保研磨蓋已安裝牢固。如研磨蓋未鎖緊，上蓋可能無法關閉。

- 確認主機正面的咖啡噴嘴旋鈕朝上，然後將電源插頭插入插座

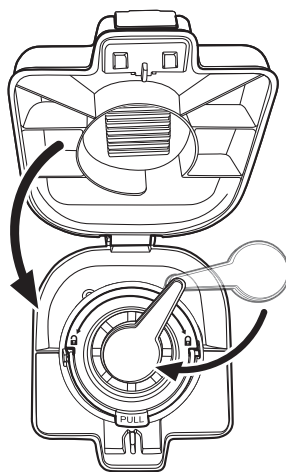
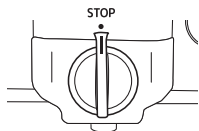

### 沖泡咖啡

- 將咖啡杯放在噴嘴下方，然後將主機正面的噴嘴旋鈕向下旋轉

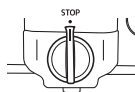

向上：OFF(停止)

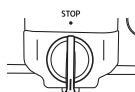

向下：ON(流出)

- 將杯子放在杯架上

杯架上有紋路的部分朝向您，平面的部分朝向主機，此時杯架的磁鐵將吸附在主機前方。

- 添加咖啡豆時按 **BEAN 按鈕**。  
添加咖啡粉時按 **POWDER 按鈕**。

依據咖啡杯的高度，可自行斟酌是否取下杯架使用。

- 按下 **BEAN 鈕**時：研磨盒中的銑刀旋轉(藍色指示燈閃爍)並開始研磨咖啡豆。  
開始滴水時，藍色指示燈長亮。
- 按下 **POWDER 鈕**時：藍色指示燈長亮並開始滴咖啡。
- 喝熱咖啡之前，請先將杯子預熱。



### ⚠注意

- 銑刀旋轉而搖動時，請按住主機。
- 滴咖啡時，蒸氣會從上蓋周圍散發出來，請遠離。否則可能會導致灼傷。
- 請注意，環境溫度較低時，噴嘴裡的咖啡會變涼。



## 使用方式

4. 在滴落過程中預更換咖啡杯時，將噴嘴旋鈕朝上暫時停止滴落

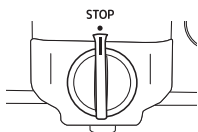

暫停滴落時，內部還是會持續流出咖啡，若暫停時間太長的話，咖啡會從內部溢出。  
如要強制結束滴落，按下藍色燈亮著的 BEAN 按鈕 或 POWDER 按鈕來強制結束。

5. 滴落結束後，藍色指示燈熄滅

即使藍色指示燈熄滅，內部還留有咖啡，所以請等到熱水和蒸氣完全停止後再取出咖啡杯。

6. 將噴嘴旋鈕朝上，從電源插座中拔出電源插頭

因為本體會變熱，請至少等待10分鐘後再開始清潔。  
※不放置10分鐘以上再給水的話，則可能會因產生蒸氣而導致燙傷。



## 清潔保養與保存



**警告** 清潔之前，請務必從插座上拔下電源插頭，並確保主機已冷卻。否則可能會導致觸電、受傷或燒傷。



- 請勿使用家用清潔劑、稀釋劑、汽油、酒精或蘇打粉類。
- 請勿用水沖洗主體。可能會導致觸電或故障。請特別注意底部，電源開關和電源線。
- 如果底部、開關或電源線有水，請務必用乾布擦拭，並在使用前徹底乾燥。

### 研磨盒、研磨蓋及研磨濾網的清潔

從插座上拔下電源插頭後，至少等待10分鐘以上確認主機已完全冷卻後再開始保養。

- 打開上蓋，將熱水噴嘴向右移動，並將研磨蓋的把手向上拉提，以立即從主體上取下研磨盒、研磨濾網、研磨蓋和咖啡渣。熱水噴嘴向上拉，可從主機上取下。
- 咖啡渣倒掉後，將各部件拆開，分別用水清洗。若咖啡渣沾黏難以清除，請使用軟刷清潔。
- ※ 注意：清潔時請小心研磨刀。可能會造成割傷。
- 清潔後請將水分擦乾並放在通風處徹底晾乾。

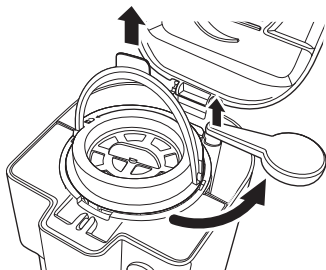

### 噴嘴的清潔

噴嘴和噴嘴旋鈕的零件可以向前拉拆下，卸下後用清水清洗乾淨。

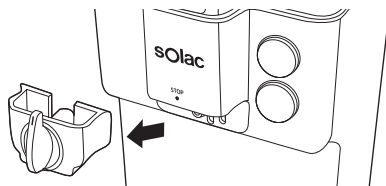

### 主機內部的清潔

請使用軟布沾濕，擦拭主機內部的污漬。(請勿強力摩擦否則可能會造成刮傷。)

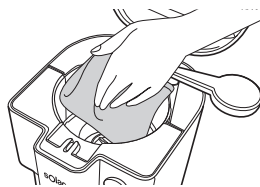

### 主機外部的清潔

- 請使用軟布沾濕，擦拭主機表面的污漬。污漬長時間沾黏在主機上未清理，可能造成污漬沾黏無法清除。
- 將杯架取下，並用清水將污垢清洗乾淨。

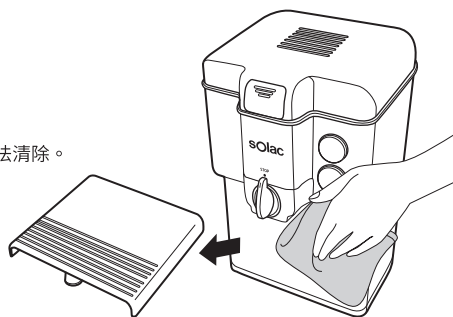

## 清潔保養與保存

### 定期清潔(清除水垢)

使用過程中，水垢容易附著在主機內部。請在每半年定期清理至少一次主機內部所附著的水垢，以免造成故障。

- ① 將1小匙的白醋(1.5~2g)與水(150ml)混合。
- ② 安裝研磨器和噴嘴。
- ③ 將①倒入水箱中，關上上蓋後在杯架上放上杯子。
- ④ 將電源插頭插入插座中，並按下「POWDER 咖啡粉濾煮模式」。
- ⑤ 濾煮完成後，將電源插頭從插座上移除，並將杯中的水倒掉。
- ⑥ 讓機器靜置冷卻10分鐘以上後，重複用清水濾煮2次以上直至醋味消除。若要重複使用，請在機器完全冷卻10分鐘以上後再進行操作。

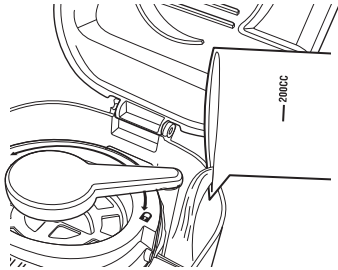

## 故障排除

**警告** 除維修技術人員外，任何人都不得拆卸或維修。

咖啡機是否發生故障？送檢測前，請先檢查以下事項。

狀況	原因	應對方式
咖啡不會滴落	電源插頭未插入電源插座。	正確插入插頭。
	水箱中沒有水。	將水倒入水箱中。
	上蓋未正確關閉。	正確關閉上蓋。
	在水箱中放水以外的東西。	清潔咖啡。
咖啡溢出	咖啡粉或水過量。	請放入適當的量。(請參閱第4頁)
	未使用適當的咖啡粉(使用細粉)。	使用中度研磨粉或粗度研磨粉。
	噴嘴旋鈕朝上。	向下旋轉噴嘴旋鈕。
濾煮時間長	是否有水垢沾附在內部?	水垢沾附容易造成阻塞，請定期去除水垢。(請參閱第8頁)
咖啡不冷不熱	在寒冷的環境中使用。	在溫暖的地方使用。
	咖啡杯沒預熱。	預熱咖啡杯後再倒入咖啡。

### 咖啡機若使用多年，請定期檢查

- 電源線和電源插頭異常發熱。
- 接通電源線後，時通電時而不通電。
- 有燒焦味。
- 其他異常故障。



如果出現這種情況，為防止發生事故，請立即關閉電源，從插座上拔下電源插頭，並諮詢經銷商或代理商客服進行檢查。

## 注意事項

1. 使用本產品前，請詳細閱讀本說明書及使用注意事項，並請正確使用本產品，以保證您自身及他人的安全，避免財產上的損失。
2. 本產品輸入電壓為AC110V/60Hz，請確認後再使用。
3. 不要使用潮濕的手拔出或插入插頭，以免發生危險。
4. 在拆裝或調校產品的任何部件之前，請務必斷開電源。
5. 本產品屬於Y連接，如果電源軟線損壞，為避免危險，請與本公司客服聯繫，或直接到本公司指定的維修點更換，切勿自行拆卸修理。
6. 如果電源軟線損壞，為了避免危險，必須由製造商的專業人員更換，請與本公司客服聯繫，切勿自行拆卸修理，以免發生危險。
7. 使用過程中如產品需維修，請與本公司客服部聯繫，或直接到本公司指定的維修點進行修理，切勿自行拆卸，以免發生危險。
8. 加入材料前，請確保產品平穩放置於桌上，在開始使用本產品。
9. 嚴禁水箱內水空燒或加水超過刻度使用。
10. 本產品工作時，切勿接近或觸摸上蓋及蒸氣出口處，以免被蒸氣燙傷。
11. 本產品工作時，切勿打開上蓋，以免被熱水及蒸氣燙傷。
12. 水箱內只能裝純淨水，切勿將牛奶、果汁等液體倒入水箱。
13. 請嚴格按額定工作時間操作：每次煮咖啡時間間隔須大於1分鐘，連續工作週期不超過5次，如須繼續工作，須待整機冷卻後再工作，此法有利於延長產品壽命。
14. 加工完畢，請待主機和刀片停止轉動，並確保斷開電源後再取下主機。
15. 如在操作過程中產品停止工作，可能是產品溫控保護造成，請關閉開關，斷開電源，冷卻20~30分鐘後再使用。
16. 本產品各部件均不允許用超過50°C的熱水及微波爐消毒，以避免受熱變形損壞，與食材相接觸的部件材料均符合FDA食品認證，乾淨、衛生、可靠。
17. 刀片十分鋒利，請不要用手直接碰觸。
18. 器具不得浸入水中。
19. 請勿使用鋼絲絨、研磨性清潔劑或腐蝕性液體(例如汽油或丙酮)來清潔產品。
20. 請勿將本產品任何部件放入洗碗機內清洗。
21. 產品應存放於兒童不易觸及的地方，切勿讓肢體不健全、感覺或精神上有障礙或缺乏相關經驗和知識的人(包括兒童)使用或玩耍本產品。
22. 在更換附件或接觸運動部件前要關掉電源開關並斷開電源。
23. 本產品僅適用於個人或家庭使用。

# 限用物質含有情況聲明

## 產品中限用物質及其化學符號的名稱及含量

設備名稱：自動研磨咖啡機 Equipment name:		型號(型式)：SCM-C58G / SCM-C58W Type designation(Type):				
單元 Unit	限用物質及其化學符號 Restricted substances and its chemical symbols					
	鉛 Lead (Pb)	汞 Mercury (Hg)	鎘 Cadmium (Cd)	六價鉻 Hexavalent chromium (Cr <sup>+6</sup> )	多溴聯苯 Polybrominated biphenyls (PBB)	多溴二苯醚 Polybrominated diphenyl ethers (PBDE)
外殼塑料	○	○	○	○	○	○
馬達	○	○	○	○	○	○
PCB板	○	○	○	○	○	○
加熱元件	○	○	○	○	○	○
電源線材	○	○	○	○	○	○
<p>備考1.「超出0.1wt%」及「超出0.01wt%」係指限用物質之百分比含量超出百分比含量基準值。 Note 1:「Exceeding 0.1wt%」and「exceeding 0.01wt%」indicate that the percentage content of the restricted substance exceeds the reference percentage value of presence condition.</p> <p>備考2.「O」係指該項限用物質之百分比含量未超出百分比含量基準值。 Note 2:「O」indicates that the percentage content of the restricted substance does not exceed the percentage of reference value of presence.</p> <p>備考3.「-」係指該項限用物質為排除項目。 Note 3: The「-」indicates that the restricted substance corresponds to the exemption.</p>						

## 注意事項

- 本公司產品皆經過嚴密檢查與試驗，請安心使用。
- 感謝您選購本產品，自購買日期起一年內，在正常使用下故障，本公司免費維修。
- 本機內部任何零件，如非本公司技術人員裝修，而使機器故障，本公司將不負保證責任。
- 保固期間被如有下列之情況亦酌收材料工本費：
  1. 未使用說明說或本公司人員所示範之正確使用方法，不論是故意或過失因素發生之故障。
  2. 改造或變更原來構造時，所發生之故障。
  3. 因火災或其他天災及他人為因素等，所發生故障。
  4. 經查證非本公司銷售之機器，無發提供保證書、有效發票正本及經銷商蓋章印者。
  5. 消耗品、附件等，雖在有效保固期間，恕不免費保證。( 研磨蓋、濾網、研磨刀、研磨盒、噴嘴、杯架、量勺 )
  6. 若遺失本保證書，恕不補發。

<b>solac 自動研磨咖啡機</b>		SCM-C58G / SCM-C58W
購買日期：	年 月 日	(保固期限為自購買日期一年內)
機身序號：		
<h1>經銷商蓋章處</h1>		

(本保固書須經經銷商蓋章並填寫日期須與機號相同方始生效)

進口/委製商：群光電子股份有限公司

地址：新北市三重區光復路二段69號

客服電話：0800-828-772

<http://www.chiconyitd.com/tw/>

