

solac

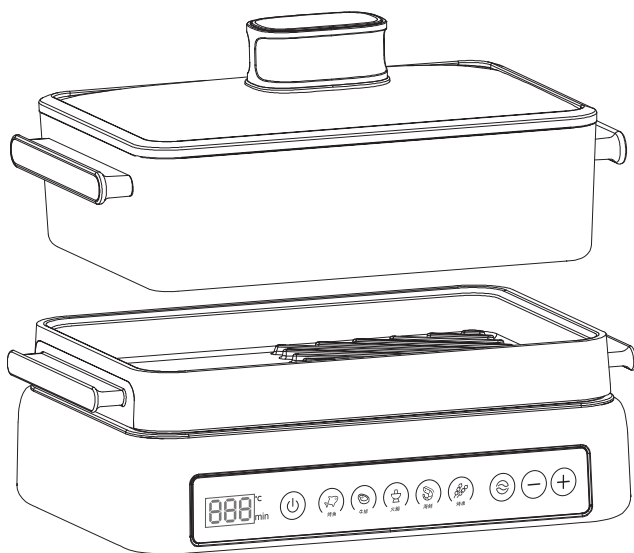

solac

多功能陶瓷電烤盤

SMG-020W

SOLAR

目錄

產品介紹	1
面板功能說明	2
產品使用說明	2
使用注意事項	4
清潔保養方式	5
疑難排解	6
產品規格表	6
限用物質含有情況聲明.....	7
保證書	8



產品介紹

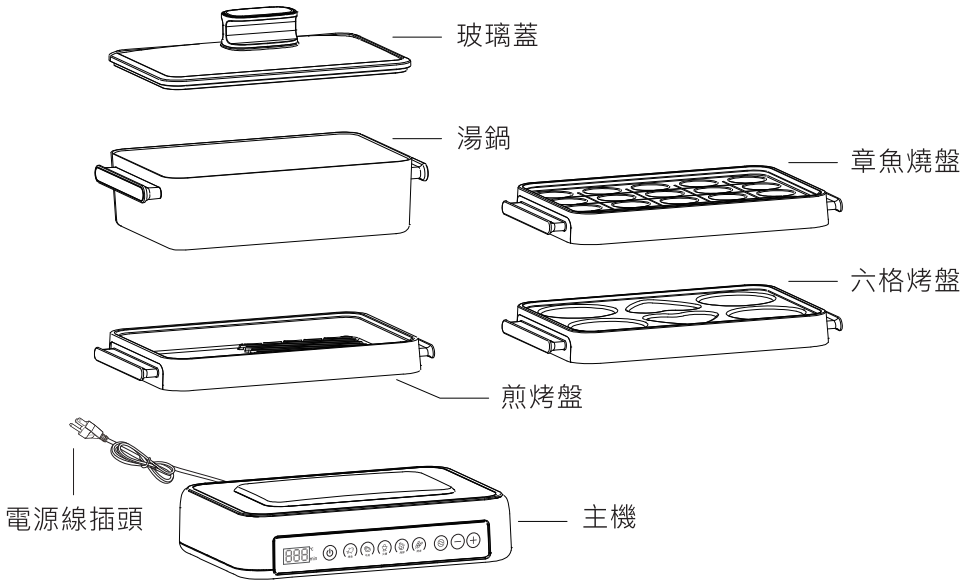

標準配件：主機、煎烤盤、湯鍋、玻璃蓋
可選配件：章魚燒盤、六格烤盤

控制面板

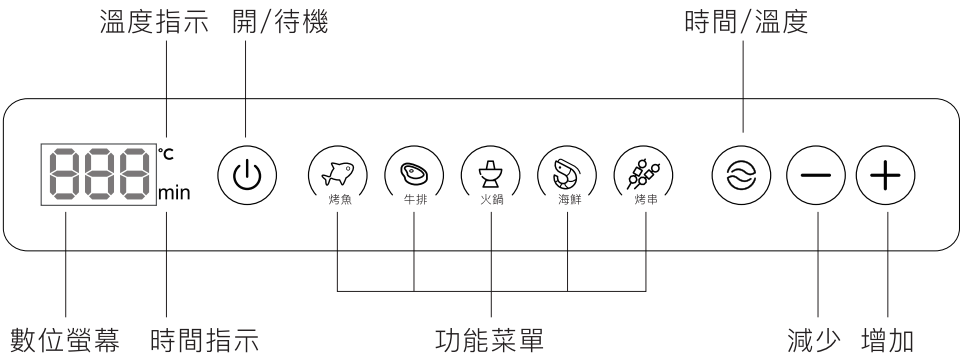

面板功能說明

1. 全觸摸式操作面板，簡單方便。
2. 數位螢幕：用以顯示機器工作時的定時時長與烹任溫度。
3. 時間顯示：當“min”燈長亮時，說明數位螢幕顯示的是定時時長。
4. 溫度顯示：當“°C”燈長亮時，說明數位螢幕顯示的是烹飪溫度。
5. 功能菜單：本產品預設有烤魚、牛排、火鍋、海鮮、烤串等 5 組功能菜單可供選擇；
觸摸開待機鍵，在開機狀態按下對應能菜單鍵時，數位螢幕內置的烤製溫度，5 秒無操作將自動開始工作，並交替顯示時間、溫度；若需要調整機器工作時間及溫度，在機器自動開始工作前，可通過“時間 / 溫度”鍵、“+”鍵、“-”鍵配合調節。
6. 時間 / 溫度：時間，溫度調節轉換鍵；
首次開機時，默認顯示溫度，此時數位螢幕顯示的是溫度，且溫度指示燈閃爍，可以通過“+”“-”鍵調節烹飪溫度；按下此鍵，數位螢幕顯示的是時間，同時時間指示燈閃爍，可以通過“+”“-”鍵調節定時。
注：5 秒無操作機器將自動開始工作，指示燈長亮。
7. “-”鍵：機器使用過程中，調節時間或溫度時，按此鍵減少，長按不放可快速減少。
8. “+”鍵：機器使用過程中，調節時間或溫度時，按此鍵增加，長按不放可快速增加。

使用說明

1. 將機器水平放置在平台上，然後再將清潔乾淨的煎烤盤放在主機上；
將要烤製的食物均勻地平攤在煎烤盤上。

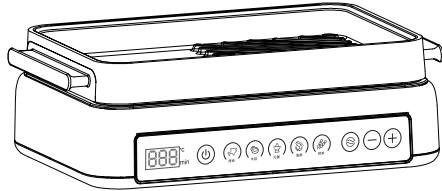

2. 接通電源，開 / 待機閃爍，表示機器處於通電待機狀態。

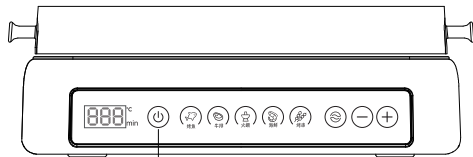

開 / 待機閃爍

- 輕觸“開 / 待機”鍵，開待機指示燈長亮 此時可根據需要輕觸選擇預設的菜單按鍵 對應菜單按鍵閃爍顯示，閃爍超過 5 秒無操作，則機器將自動開始工作；機器開始自動工作前，也可以根據自己的需要，通過“時間 / 溫度”、“+”、“-”鍵配合調節想要的溫度和時間。

5 組功能菜單的工作溫度及時間如下：

烤魚：180°C | 20 分鐘

牛排：210°C | 8 分鐘

火鍋：210°C | 90 分鐘

烤蝦：210°C | 20 分鐘

烤串：210°C | 15 分鐘

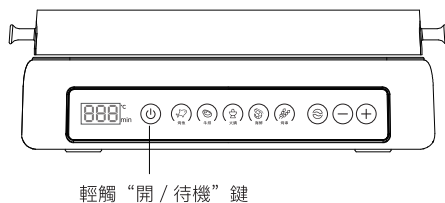

- 輕觸“開 / 待機”鍵，開 / 待機指示燈長亮，可根據料理需要，輕觸“+”或“-”鍵，調整烤製溫度；輕觸“時間 / 溫度”鍵，時間或溫度指示閃爍，此時輕觸“+”或“-”鍵，可增加或減少時間或溫度。

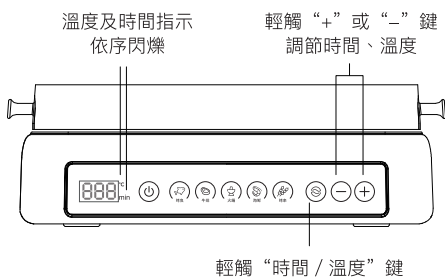

- 當使用功能菜單的“火鍋”功能前，需要先換用湯鍋；使用湯鍋時可根據烹飪需要搭配鍋蓋使用。

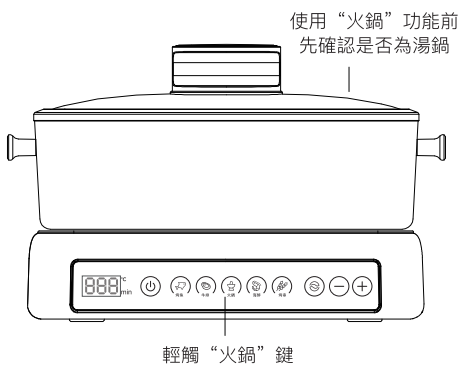

- 烹飪工作完成時，機器長鳴一聲，並停止工作，進入待機狀態，此時開 / 待機指示燈閃爍顯示；若需重新開機，請參照以上使用說明操作即可。若不再使用機器，請拔掉插頭，將煎烤盤湯鍋清洗乾淨，待主機完全冷卻後，擦拭清潔主機，保持機器及配件乾燥，再收藏在陰涼通風的地方。

使用注意事項

⚠ 安全警告

1. 本產品為家用電器，僅適用於家庭之室內使用，禁止在任何戶外使用。
2. 本產品主機內部帶有電機，不可將主機浸泡在水中。
3. 當電源線或電器有破損時，不可使用。
4. 如果電源線損壞，為了避免危險，必須由製造商、其維修部等專業人員更換，以免發生危險。
5. 非本公司提供的配件，不可運用於本電器中，以免引起不必要的人身傷害，如火災等情況發生。
6. 未經授權，不可對本產品進行拆解、維修或改裝。
7. 本電器不預期供生理、感知能力經驗或知識不足之使用者（包含孩童）使用，除非在對其負有安全責任的人員之監護或指導下安全使用。
8. 孩童應受監護，以確保孩童不嬉玩電器。
9. 本產品工作期間，玻璃蓋、烤盤、機體某些表面的溫度會很高，請注意不要觸碰以免燙傷。
10. 本產品不能在外接定時器或獨立的遙控控制系統的方式下運行。
11. 本產品不得使用木炭或類似燃料加熱。

⚠ 使用安全

1. 產品使用前，如發現產品破損的，請勿開機使用，並聯繫本公司維修中心處理或退回經銷商。
2. 產品使用前，請仔細核對產品底部的規格標，確認本產品的電器規格與供電電源一致。
3. 本產品不是可移動產品，使用時，要放置在水平、穩固的檯面上。
4. 本產品為發熱器具，使用時請留意周圍環境，請勿靠近易燃、易爆物品。
5. 新產品使用前，用乾爽的抹布清潔機器表面（請勿用濕布），避免觸電。
6. 產品使用時，避免赤裸的肢體部位碰觸烤盤湯鍋而燙傷。
7. 產品使用時，請勿以濕潤的肢體觸摸電源線，控制面板等帶電部位。
8. 產品使用時，請勿讓電源線碰觸鋒利的物品，請勿扭曲、拉扯或不當使用產品電源線，或接近高溫源等，避免電氣事故。
9. 產品剛使用完畢，烤盤、鍋蓋仍處於高溫狀態，請勿觸碰，以防燙傷。
10. 待產品冷卻後先進行必要的清潔，再妥善保管於乾爽、通風的環境，並避免陽光暴曬。
11. 請將產品及其配件存放在兒童接觸不到的地方。
12. 在連接或拆開配件前、使用完畢後、清潔或維護產品之前，必須切斷電源。
13. 機器出現故障時，為了避免危險，必須由本公司特約維修中心或有同等維修資格的專業人員進行維修。
14. 請勿使用尖銳或粗的器具或其他腐蝕性清潔劑接觸烤盤，以免破壞烤盤不沾塗層表面。
15. 請避免長時間進行乾燒。
16. 器具不得浸入水中。

清潔保養方式

■ 在做清潔保養前，請先關閉電源並拔掉電源插頭，待產品完全冷卻。

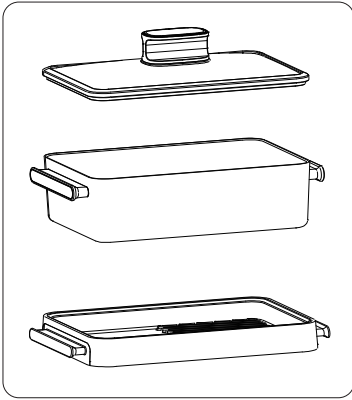

■ 鍋蓋、煎烤盤、湯鍋用中性洗滌劑擦拭，再用乾淨柔軟的布擦淨、晾乾。如有條件，亦可在洗碗機中清洗。

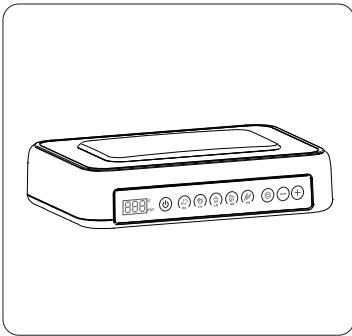
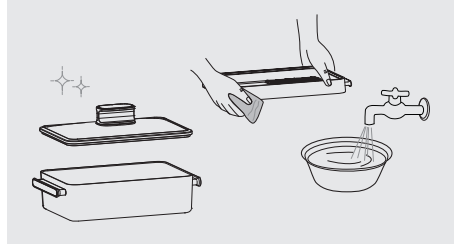

■ 本產品的主機部分，內部有帶電體，可用乾淨柔軟抹布擦拭清潔，不可用水沖洗或浸泡在水中。

■ 請勿使用鋼絲球、研磨性清潔劑或腐性液體（如稀釋劑、甲苯、酸性洗劑、燈油、酒精等）清潔本產品，防止損傷產品表面。

■ 所有配件清潔完成後，需用乾淨的抹布擦乾。清潔完畢後，將本產品正確組裝，妥善保管以備下次使用。

■ 如需收藏請按原包裝順序將各配件裝入包裝盒，並放置於乾燥陰涼處妥善保管。

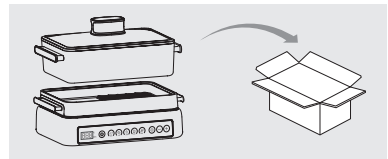

疑難排解

常見問題	可能原因	處理方式
插上電源後機器沒反應	沒有正確插入電源 或電源有問題	正確插入電源 或請技術人員處理電源問題
機器開機運作後 烤盤 / 湯鍋不發熱	系統預設無操作 5 秒後 自動開始工作	等待機器自動開始工作
機器開機運作後 烤盤 / 湯鍋溫度過低或過高	未調節至合適的烹飪溫度	通過“時間 / 溫度”、“+”、 “-” 鍵調整烤製的溫度。
機器工作一段時間後 突然停機且一聲長鳴	本產品預設單次連續工作 90 分鐘自動待機	若有烹飪需要請再次開機



警告

如電源線損壞，為避免危險，必須由製造商、維修部等專業人員鑑定更換，以免發生危險。

產品規格表

產品型號	SMG-020W
額定電壓	110V
額定頻率	60Hz
額定功率	1200W
時間調節	0-90 分鐘任意調節，機器預設單次連續工作 90 分鐘自動待機
火力調節	105-210°C任意調節，機器預設 5 種功能菜單，可以根據使用需求一鍵選擇

限用物質含有情況聲明

單元 (註)	限用物質及其化學符號					
	鉛 (Pb)	汞 (Hg)	鎘 (Cd)	六價鉻 (Cd ⁺⁶)	多溴聯苯 (PBBs)	多溴二苯醚 (PBDE)
電源線	○	○	○	○	○	○
線路板	○	○	○	○	○	○
發熱板	○	○	○	○	○	○
隔熱板	○	○	○	○	○	○
烤盤	○	○	○	○	○	○
矽膠件	○	○	○	○	○	○
塑料件	○	○	○	○	○	○
五金件	○	○	○	○	○	○
內部線	○	○	○	○	○	○
螺釘	○	○	○	○	○	○
玻璃蓋	○	○	○	○	○	○
噴塗件	○	○	○	○	○	○
<p>備考 1. “超出 0.1wt% 及 “超出 0.01wt%” 係指用物質之百分比含量超出百分比含量基準值。</p> <p>備考 2. “○” 係指該項限用物質之百分比含量未超出百分比含量基準值。</p> <p>備考 2. “_” 係指該項限用物質為排除項目。</p>						

保證書

- 本公司產品皆經過嚴密檢查與試驗，請安心使用。
- 感謝您選購本產品，自購買日期起一年內，在正常使用下故障，本公司免費維修。
- 本機內部任何零件，如非本公司技術人員裝修，而使機器故障，本公司將不負保證責任。
- 保固期間被如有下列之情況亦酌收材料工本費：
 1. 未使用說明書或本公司人員所示範之正確使用方法，不論是故意或過失因素發生之故障。
 2. 改造或變更原來構造時，所發生之故障。
 3. 因火災或其他天災及其他人為因素等，所發生故障。
 4. 經查證非本公司銷售之機器，無發提供保證書、有效發票正本及經銷商蓋章印者。
 5. 消耗品、附件等，雖在有效保固期間，恕不免費保證。
 6. 若遺失本保證書，恕不補發。

solac	多功能陶瓷電烤盤 SMG-020W
購買日期：	年 月 日 (保固期限為自購買日期一年內)
機身序號：	
<h1>經銷商蓋章處</h1>	

(本保固書須經經銷商蓋章並填寫日期須與機號相同方始生效)

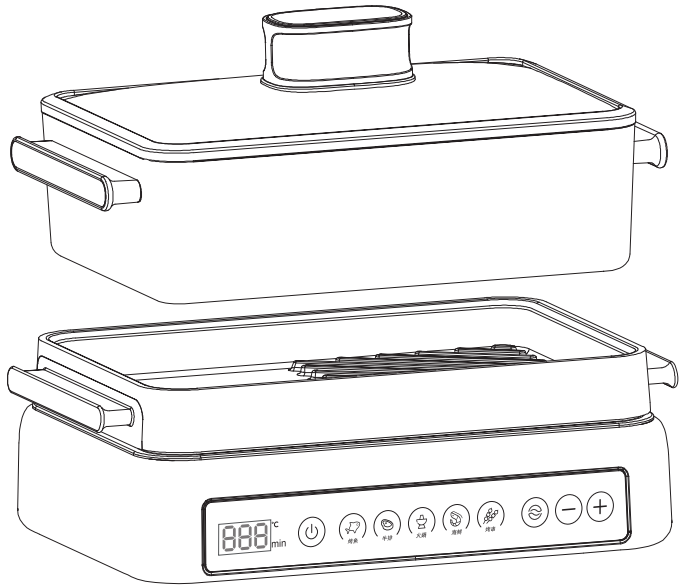

委製/進口商：群光電子股份有限公司

地址：新北市三重區光復路二段69號

客服電話：0800-828-772

<http://www.chiconyitd.com/tw/>