

產品使用說明書

solac

solac

高速智能溫控專業吹風機

SD-860G · SD-860W · SD-860P · SD-860S



SOLAC



目錄

注意事項	1
產品介紹	4
使用說明	5
商品特點	7
故障與排除	8
清潔與維護	9
限用物質含有情況聲明	10
商品規格表	10
保固書	11

注意事項

感謝您使用本公司產品，為了您能更好的閱讀本說明書和使用產品，為了防止人身傷害以及物品損壞事故，請務必仔細閱讀並遵守本說明書中有以下標誌符號的內容。



凡帶有該標誌的內容，是必須絕對禁止的行為、否則可能會造成機器的損壞或者危及使用者的人身安全。



凡帶有該標誌的內容，有關產品安全和使用者的人身安全，必須嚴格按警示內容操作。

- ⊘ 請勿在電源線未解開的狀態下使用。
否則可能會引起火災、觸電、故障等。
- ⊘ 請勿將電源線纏繞在機身和手柄上。
否則可能會導致電源線損壞，引起火災、觸電、故障等。
- ⊘ 電源線損壞和發熱時請勿使用。 否則可能會引起火災、觸電、故障等。
- ⊘ 電源插頭損壞、發熱、未插好鬆動時請勿使用。
否則可能會引起火災、觸電、故障等。
- ⊘ 請勿在電源插頭、電源線上面放置重物。
否則可能會引起火災、觸電、故障等。
- ⊘ 請勿在使用和放置時扭曲電源線。
否則可能會導致電源線損壞，引起火災、觸電、故障等。
- ⊘ 請勿用力擠壓電源插頭、電源線。 否則可能會引起火災、觸電、故障等。
- ⊘ 請勿將金屬物體及其他導電物體插入進風口和出風口。
否則可能會引起火災、燙傷、觸電、故障等。
- ⊘ 請勿堵塞後部進風口和前部出風口。
否則可能會引起火災、燙傷、觸電、故障等。
- ⊘ 請勿電源開關開啟的狀態下遠離。 否則可能會引起火災。
- ⊘ 請勿將本產品放置或安裝在浴室等有水的場所及濕度高的場所。
否則可能會引起火災、觸電、故障等。
- ⊘ 請勿在浴室等有水的場所使用。
否則可能會引起火災、觸電、故障等。
- ⊘ 請勿安裝在嬰幼兒的接觸範圍內，請勿讓嬰幼兒玩耍本產品。
否則可能會導致燙傷、觸電、受傷等。
- ⊘ 請勿在進風口破損的情況下使用本產品。
否則頭髮可能會被捲入進風口，導致意外傷害。
- ⊘ 請避免本產品摔落或受到強烈的撞擊。
否則可能會引起火災、觸電、故障等。

注意事項

- ⊗ 本產品在使用過程中，出風口和風嘴可能會變熱，因此使用中請勿用手觸摸或身體接觸。否則可能會導致燙傷。
- ⊗ 使用完畢後，請等待產品完全冷卻後再收納。否則可能會引起火災。
- ⊗ 請勿對嬰幼兒使用本產品。否則可能會導致燙傷。
- ⊗ 請勿對寵物使用本產品。否則可能會引起火災、燙傷等。
- ⊗ 請勿對假髮使用本產品。否則可能會引起火災。
- ⊗ 請勿使用本產品吹乾鞋子、襪子、衣物等。否則可能會引起火災。
- ⊗ 請勿在易燃易爆品附近使用。否則可能會導致爆炸或火災。
- ⊗ 不要讓任何油漆、殺蟲劑、酒精或化學藥劑噴塗在機器表面上。否則可能引起表面裂紋、火災、觸電、故障等。
- ⊗ 請勿擅自對機器進行改造、分解、修理。否則可能會引起火災、觸電、故障等。

- ❗ 嚴禁在濕手的情況下將電源插頭插入插座中，或將電源插頭拔出插座。否則可能會引起火災、觸電、故障等。
- ❗ 嚴禁在濕手的情況下使用。否則可能會引起火災、觸電、故障等。
- ❗ 嚴禁將本產品浸泡在水中。否則會引起火災、觸電、故障等。
- ❗ 嚴禁在洗澡或淋浴時使用本產品。否則會導致觸電。
警告：不要在盛水的浴缸、淋浴、洗臉盆或其他器皿附近使用本器具。



警告符號表示

禁止在洗澡或淋浴時使用

- ❗ 使用時請將電源插頭充分插入插座中。只能使用110V~電壓的電源。請單獨使用插座，請勿使用延長線。
否則會引起火災、觸電等。
- ❗ 使用完畢後，請務必通過電源開關鍵關閉吹風機後，再將電源插頭拔出插座。否則可能會導致燙傷、火災、觸電、故障等。
- ❗ 使用完畢後，請將電源插頭拔出插座。拔出時請勿拉扯電源線，請務必手握電源插頭拔出。否則可能會導致電源線損壞、火災、觸電、故障等。
- ❗ 請定期清潔電源插頭，以確保本產品的正常使用。
否則可能因潮濕造成絕緣故障，進而引起火災。清潔時務必先將電源插頭拔出插座，然後使用乾布進行擦拭。
- ❗ 本產品必須安裝固定在洗澡及淋浴時觸摸不到的地方，且本產品的安裝固定必須保證機身、電源線、電源插頭在洗澡及淋浴時仍無法觸及。
否則會引起火災、觸電、故障等。

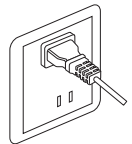

注意事項

- ❗ **在浴室內使用後，需將電源插頭拔出插座，因為即使本產品斷電後，接近水仍存在危險。**
否則可能導致意外的發生或受傷。
- ❗ **為了保障安全，注意頭髮與進風口保持10厘米以上的距離。**
否則頭髮可能會被捲入進風口，導致意外傷害。
- ❗ **為了保障安全，注意頭髮與出風口保持3厘米以上的距離。**
否則頭髮可能會被灼傷。
- ❗ **使用本產品時，嚴禁在取下機身後部進風口後蓋的狀態下使用。**
否則頭髮可能會被捲入進風口，導致意外傷害。
- ❗ **嚴禁眼睛在使用中窺視出風口。**
否則可能有灰塵等隨風吹出時導致受傷。
- ❗ **更換風嘴時，請注意風嘴的溫度。因為使用熱風等模式後風嘴會發熱。**
否則可能會導致受傷。
- ❗ **若使用時在出風口看見火花。**
請立即停止使用並將電源插頭拔出插座後，
對進風口和出風口的灰塵進行清潔。
- ❗ **本產品若有任何破損跡象時，請停止使用。**
否則可能會引起火災、觸電、故障等。
- ❗ **若發生以下故障時，請立即停止使用並將電源插頭拔出插座，
並聯繫客服人員。**
1.不出風 2.使用過程中停止運轉 3.使用過程中有煙冒出
- ❗ **嚴禁使用未經公司特別推薦的任何零件或配件。**
否則可能導致火災、觸電、故障等。
- ❗ **若電源線或電源插頭損壞，為避免危險，必須由專業維修部門的人員
來進行更換。**
- ❗ **請妥善處理本產品的包裝袋和電源插頭保護套，避免嬰幼兒接觸。**
否則可能導致嬰幼兒窒息等意外發生。
- ❗ **本電器不預期供生理、感知、心智能力、經驗或知識不足之使用者
(包含孩童)使用，除非在對其負有安全責任的人員之監護或指導下安
全使用。** 否則可能導致意外的發生或受傷。
- ❗ **請監管兒童不得將產品當玩具使用，嚴禁在產品上玩耍或人為踐踏。**
- ❗ **為達到額外保護之目的，建議在浴室之供電電路上安裝殘餘動作電流不超
過30 mA 之漏電斷路器(RCD)，可諮詢安裝人員。**

產品介紹

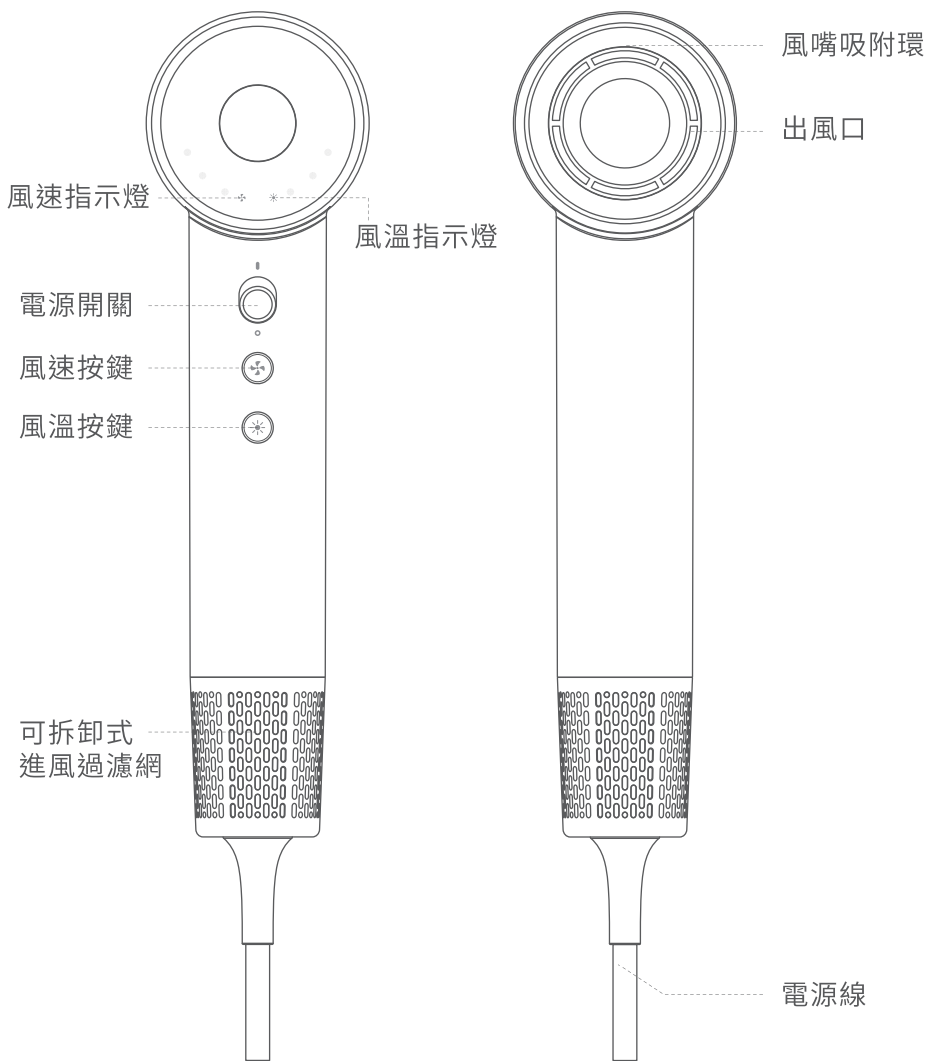

使用說明

檔位功能

電源開關

向上推動通電，開啟吹風機；向下推動斷電，關閉吹風機；開機後風速風溫檔位為上一次斷電開機前使用的檔位。

- 連接電源插頭前，請先確保開關推鈕處於開機位置。

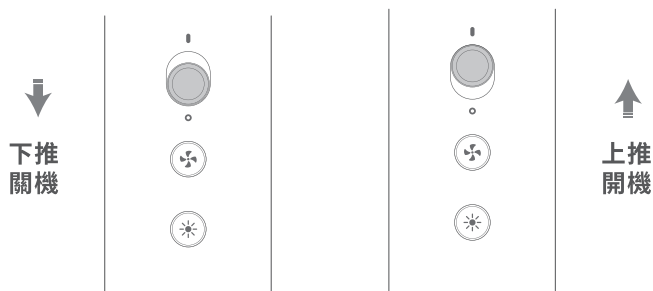

檔位模式



短按風速按鍵  切換風速檔位，有三檔風速
切換順序為：低速-中速-高速-中速-低速...依次循環

短按風溫按鍵  切換溫度檔位，有四檔風溫
切換順序為：自然冷風-低溫-中溫-高溫-自然冷風-低溫...依次循環

長按風溫按鍵  不放為自然風，鬆開即恢復原有溫度。

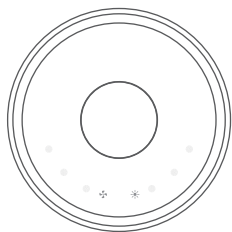
指示燈



-  ● 風速指示：
 - 由左側3顆風速指示燈組成；
 - 亮燈數量表示風速的高低。
 -
-  ● 風溫指示：
 - 由右側3顆風溫指示燈組成；
 - 亮燈數量表示溫度的高低。
 - 冷熱循環，3顆指示燈依次循環閃爍。
 - 自然風不亮燈。

使用說明

風嘴功能與安裝方式

風嘴功能

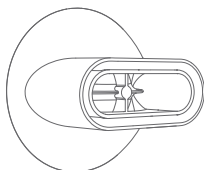

造型風嘴

- 造型風嘴：吹整出柔順長直髮，平滑氣流可撫平毛躁，讓頭髮柔軟順滑。

*單純乾髮用途時，無需連接造型風嘴，可能會降低乾髮效果。

安裝方式

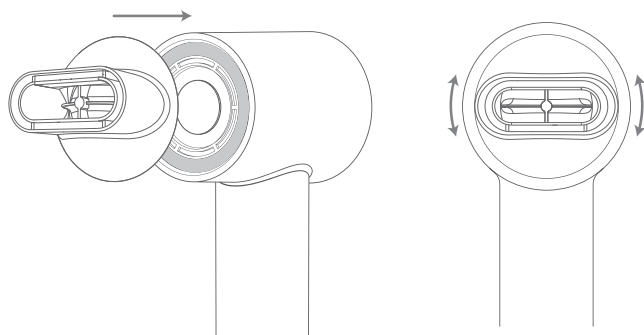

只需將風嘴對準風嘴吸附環(上圖灰色區域)，即可輕鬆吸附，風嘴可360°旋轉，方便調整吹整角度。

*使用風嘴之後，需要靜置3~4分鐘，待風嘴外殼溫度稍降後，即可取下風嘴。

商品特點

1 高速無刷電機

專業負離子吹風機採用11萬轉高速DC馬達，可以瞬間產生強勁氣流，實現強大的速乾、造型功力。

2 NTC智能控溫

本電吹風內置NTC熱感測器，可以精準地控制氣流溫度，有效防止風溫過熱傷髮。

3 記憶功能

本吹風機具有檔位記憶功能，開機後為上一次斷電關機前記錄的檔位。

4 負離子護髮技術

內置負離子發生器，可釋放負離子，在高速風力下滲透髮絲，中和頭髮中的正電荷，減少靜電積聚，避免頭髮毛躁。

5 降噪設計

透過優化馬達，將馬達轉動產生的尖銳高頻噪音調製到人耳無法感知的頻率，並通過優化風道密閉性和精準控制進風比例以及增加消音棉等方式，進一步降低噪音，從而實現更舒適的吹髮體驗。

故障與排除

故障現象	故障原因	解決辦法
開機不工作	開關機鍵失效或 內部件損壞	請聯繫客服專線
按壓風速按鍵無反應	內部部件損壞	請聯繫客服專線
按壓溫度按鍵無反應	內部部件損壞	請聯繫客服專線
無指示燈	未接通電源	檢查電源線插頭是否鬆動
	內部部件損壞	請聯繫客服專線
使用過程中有燒焦氣味	內部部件損壞	請聯繫客服專線
無法出風或出風量小	進風口被堵塞	清理手柄進風過濾網的 不銹鋼過濾網
機身或熱風異常高溫		
機身內部呈現紅色 並冒出煙霧	安全保護裝置 無法正常運作	請聯繫客服專線
電源線或插頭根部變形 電源線發熱	電源線受損	請聯繫客服專線

清潔與維護

過濾網需要定期清潔維護，避免雜物堵塞，確保進風通暢。
過濾網堵塞，通常會出現出風口風速變小、噪音變大或產生異味等現象。
清潔濾網前，請確保吹風機處於關機狀態，且已拔下電源插頭。

- 進風過濾網採磁吸固定，握緊手柄直接向下撥動進風過濾網，即可從手柄上卸下。

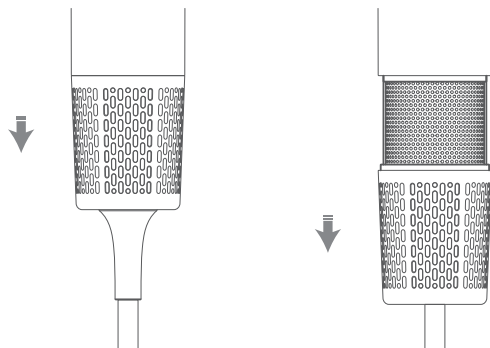

- 用乾燥的無絨布、軟毛刷等工具清除進風過濾網和不銹鋼過濾網表面的附著物。清潔完畢後，將進風過濾網對準手柄卡槽插入，聽到「卡噠」一聲，說明磁鐵吸附到位安裝完成。

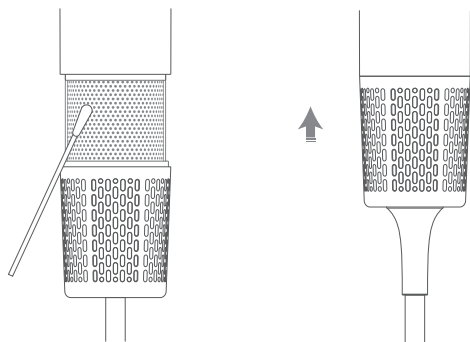

⚠ 注意：

請勿用水和帶水的物體清洗不銹鋼濾網，否則可能會導致故障或觸電。

限用物質含有情況聲明

設備名稱	高速智能溫控專業吹風機				SD-860G · SD-860W SD-860P · SD-860S	
	型號(型式)					
單元 Unit	限用物質及其化學符號					
	鉛 (Pb)	汞 (Hg)	鎘 (Cd)	六價鉻 (Cr ⁺⁶)	多溴聯苯 (PBB)	多溴二苯醚 (PBDE)
塑膠元件	○	○	○	○	○	○
五金元件	○	○	○	○	○	○
電路控制組件	○	○	○	○	○	○
電機組件	○	○	○	○	○	○
電源線	○	○	○	○	○	○
<p>備考1.「超出0.1wt%」及「超出0.01wt%」係指限用物質之百分比含量超出百分比含量基準值。</p> <p>備考2.「○」係指該項限用物質之百分比含量未超出百分比含量基準值。</p> <p>備考3.「-」係指該項限用物質為排除項目。</p>						

商品規格表

額定電壓	110V~
額定頻率	60Hz
額定功率	1400W
馬達轉速	110,000rpm
商品功能	3檔風速:低速-中速-高速 4檔風溫:自然冷風-低溫-中溫-高溫
商品尺寸	W85×H233×Φ63mm(不含吹嘴)
商品淨重	316g(不含吹嘴)
商品配件	磁吸造型吹嘴*1

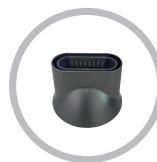

標配
磁吸造型吹嘴

保固書

- 本公司產品皆經過嚴密檢查與試驗，請安心使用。
- 感謝您選購本產品，自購買日期起一年內，在正常使用下故障，本公司免費維修。
- 本機內部任何零件，如非本公司技術人員裝修，而使機器故障，本公司將不負保證責任。
- **保固期間被如有下列之情況亦酌收材料工本費：**
 1. 未使用說明書或本公司人員所示範之正確使用方法，不論是故意或過失因素發生之故障。
 2. 改造或變更原來構造時，所發生之故障。
 3. 因火災或其他天災及其他人為因素等，所發生故障。
 4. 經查證非本公司銷售之機器，無發提供保證書、有效發票正本及經銷商蓋章印者。
 5. 消耗品、附件等，雖在有效保固期間，恕不免費保證。
 6. 若遺失本保證書，恕不補發。

建議每日清潔後網罩，如因髮絲、灰塵或異物侵入所導致之零件損害，非屬保固範圍。

solac

高速智能溫控專業吹風機

SD-860G · SD-860W · SD-860P · SD-860S

購買日期： 年 月 日
(保固期限為自購買日期一年內)

機身序號：

經銷商蓋章處

(本保固書須經經銷商蓋章並填寫日期須與機號相同方始生效)



委製/進口商：群光電子股份有限公司

地址：新北市三重區光復路二段69號

客服電話：0800-828-772

<http://www.chiconyitd.com/tw/>