

產品使用說明書

台灣專用

一般家庭用



solac

solac

智能中和離子專業吹風機

SD-1300G/SD-1300W/SD-1300P

目錄

注意事項	1
產品介紹	4
使用說明	5
清潔與維護	8
故障疑難排解	10
限用物質含有情況聲明	11
商品規格表	11
保固書	12

注意事項

感謝您使用本公司產品，為了您能更好的閱讀本說明書和使用產品，為了防止人身傷害以及物品損壞事故，請務必仔細閱讀並遵守本說明書中有以下標誌符號的內容。



凡帶有該標誌的內容，是必須絕對禁止的行為、否則可能會造成機器的損壞或者危及使用者的人身安全。



凡帶有該標誌的內容，有關產品安全和使用者的人身安全，必須嚴格按警示內容操作。

- ⊘ **請勿在電源線未解開的狀態下使用。**
否則可能會引起火災、觸電、故障等。
- ⊘ **請勿將電源線纏繞在機身和手柄上。**
否則可能會導致電源線損壞，引起火災、觸電、故障等。
- ⊘ **電源線損壞和發熱時請勿使用。** 否則可能會引起火災、觸電、故障等。
- ⊘ **電源插頭損壞、發熱、未插好鬆動時請勿使用。**
否則可能會引起火災、觸電、故障等。
- ⊘ **請勿在電源插頭、電源線上面放置重物。**
否則可能會引起火災、觸電、故障等。
- ⊘ **請勿在使用和放置時扭曲電源線。**
否則可能會導致電源線損壞，引起火災、觸電、故障等。
- ⊘ **請勿用力擠壓電源插頭、電源線。** 否則可能會引起火災、觸電、故障等。
- ⊘ **請勿將金屬物體及其他導電物體插入進風口和出風口。**
否則可能會引起火災、燙傷、觸電、故障等。
- ⊘ **請勿堵塞後部進風口和前部出風口。**
否則可能會引起火災、燙傷、觸電、故障等。
- ⊘ **請勿電源開關開啟的狀態下遠離。** 否則可能會引起火災。
- ⊘ **請勿將本產品放置或安裝在浴室等有水的場所及濕度高的場所。**
否則可能會引起火災、觸電、故障等。
- ⊘ **請勿在浴室等有水的場所使用。**
否則可能會引起火災、觸電、故障等。
- ⊘ **請勿安裝在嬰幼兒的接觸範圍內，請勿讓嬰幼兒玩耍本產品。**
否則可能會導致燙傷、觸電、受傷等。
- ⊘ **請勿在進風口破損的情況下使用本產品。**
否則頭髮可能會被捲入進風口，導致意外傷害。
- ⊘ **請避免本產品摔落或受到強烈的撞擊。**
否則可能會引起火災、觸電、故障等。

注意事項

- ⊗ 本產品在使用過程中，出風口和風嘴可能會變熱，因此使用中請勿用手觸摸或身體接觸。否則可能會導致燙傷。
- ⊗ 使用完畢後，請等待產品完全冷卻後再收納。否則可能會引起火災。
- ⊗ 請勿對嬰幼兒使用本產品。否則可能會導致燙傷。
- ⊗ 請勿對寵物使用本產品。否則可能會引起火災、燙傷等。
- ⊗ 請勿對假髮使用本產品。否則可能會引起火災。
- ⊗ 請勿使用本產品吹乾鞋子、襪子、衣物等。否則可能會引起火災。
- ⊗ 請勿在易燃易爆品附近使用。否則可能會導致爆炸或火災。
- ⊗ 不要讓任何油漆、殺蟲劑、酒精或化學藥劑噴塗在機器表面上。否則可能引起表面裂紋、火災、觸電、故障等。
- ⊗ 請勿擅自對機器進行改造、分解、修理。否則可能會引起火災、觸電、故障等。

- ❗ 嚴禁在濕手的情況下將電源插頭插入插座中，或將電源插頭拔出插座。否則可能會引起火災、觸電、故障等。
- ❗ 嚴禁在濕手的情況下使用。否則可能會引起火災、觸電、故障等。
- ❗ 嚴禁將本產品浸泡在水中。否則會引起火災、觸電、故障等。
- ❗ 嚴禁在洗澡或淋浴時使用本產品。否則會導致觸電。
警告：不要在盛水的浴缸、淋浴、洗臉盆或其他器皿附近使用本器具。



警告符號表示

禁止在洗澡或淋浴時使用

- ❗ 使用時請將電源插頭充分插入插座中。只能使用110V~電壓的電源。請單獨使用插座，請勿使用延長線。
否則會引起火災、觸電等。
- ❗ 使用完畢後，請務必通過電源開關鍵關閉吹風機後，再將電源插頭拔出插座。否則可能會導致燙傷、火災、觸電、故障等。
- ❗ 使用完畢後，請將電源插頭拔出插座。拔出時請勿拉扯電源線，請務必手握電源插頭拔出。否則可能會導致電源線損壞、火災、觸電、故障等。
- ❗ 請定期清潔電源插頭，以確保本產品的正常使用。
否則可能因潮濕造成絕緣故障，進而引起火災。清潔時務必先將電源插頭拔出插座，然後使用乾布進行擦拭。
- ❗ 本產品必須安裝固定在洗澡及淋浴時觸摸不到的地方，且本產品的安裝固定必須保證機身、電源線、電源插頭在洗澡及淋浴時仍無法觸及。
否則會引起火災、觸電、故障等。

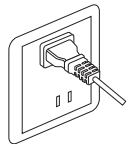

注意事項

- ❗ **在浴室內使用後，需將電源插頭拔出插座，因為即使本產品斷電後，接近水仍存在危險。**
否則可能導致意外的發生或受傷。
- ❗ **為了保障安全，注意頭髮與進風口保持10厘米以上的距離。**
否則頭髮可能會被捲入進風口，導致意外傷害。
- ❗ **為了保障安全，注意頭髮與出風口保持3厘米以上的距離。**
否則頭髮可能會被灼傷。
- ❗ **使用本產品時，嚴禁在取下機身後部進風口後蓋的狀態下使用。**
否則頭髮可能會被捲入進風口，導致意外傷害。
- ❗ **嚴禁眼睛在使用中窺視出風口。**
否則可能有灰塵等隨風吹出時導致受傷。
- ❗ **更換風嘴時，請注意風嘴的溫度。因為使用熱風等模式後風嘴會發熱。**
否則可能會導致受傷。
- ❗ **若使用時在出風口看見火花。**
請立即停止使用並將電源插頭拔出插座後，
對進風口和出風口的灰塵進行清潔。
- ❗ **本產品若有任何破損跡象時，請停止使用。**
否則可能會引起火災、觸電、故障等。
- ❗ **若發生以下故障時，請立即停止使用並將電源插頭拔出插座，
並聯繫客服人員。**
1.不出風 2.使用過程中停止運轉 3.使用過程中有煙冒出
- ❗ **嚴禁使用未經公司特別推薦的任何零件或配件。**
否則可能導致火災、觸電、故障等。
- ❗ **若電源線或電源插頭損壞，為避免危險，必須由專業維修部門的人員
來進行更換。**
- ❗ **請妥善處理本產品的包裝袋和電源插頭保護套，避免嬰幼兒接觸。**
否則可能導致嬰幼兒窒息等意外發生。
- ❗ **本電器不預期供生理、感知、心智能力、經驗或知識不足之使用者
(包含孩童)使用，除非在對其負有安全責任的人員之監護或指導下安
全使用。** 否則可能導致意外的發生或受傷。
- ❗ **請監管兒童不得將產品當玩具使用，嚴禁在產品上玩耍或人為踐踏。**
- ❗ **為達到額外保護之目的，建議在浴室之供電電路上安裝殘餘動作電流不超
過30 mA 之漏電斷路器(RCD)，可諮詢安裝人員。**

產品介紹

風溫風速顯示及模式說明

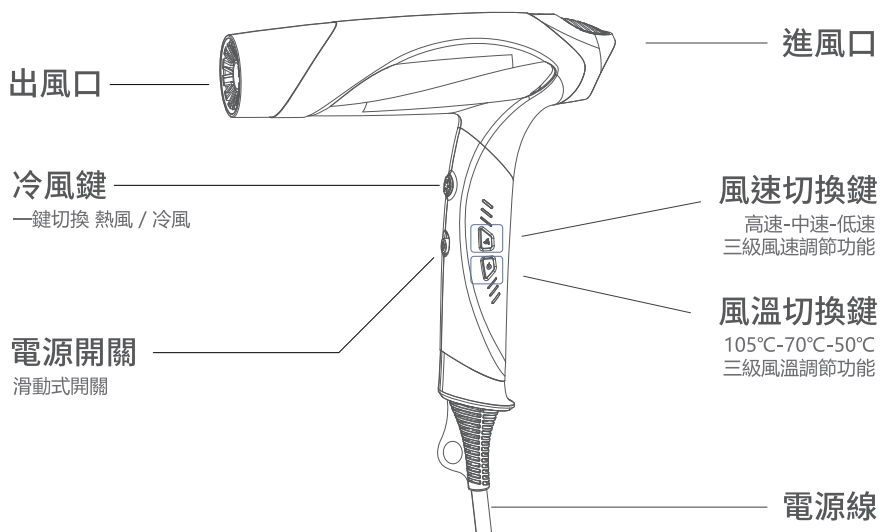

冷風模式

按下冷風鍵，即可一鍵切換為冷風模式。

全套配件

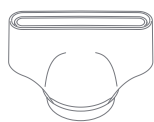

直髮吹嘴

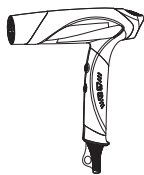

主機

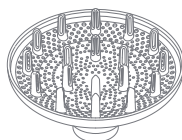

烘罩



清潔刷

使用說明

如何安裝

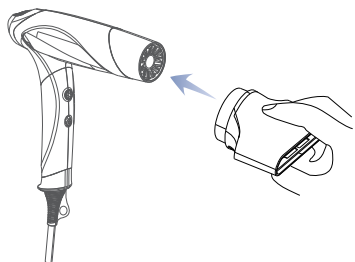

如何取出

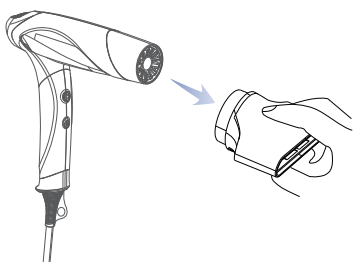

由於吹嘴是磁吸式的，僅需要輕輕扣入即可安裝完成。
此外由於吹嘴可以360度旋轉，可根據喜好或習慣調整風向。

- 吹風機具有記憶功能，將記住上一次設定的風速和溫度。下一次使用時無需重新設定。（首次使用時，按下電源開關，風速及溫度自動將默認為最低檔。）
- 每秒將進行50次自動風溫測量，防止過熱損傷，保護頭髮和毛孔、抑制染髮褪色。

本商品不能使用於國外插座。

僅適用於台灣電壓 (AC110V)。
此外，與變壓器一起使用，可能會導致故障。

準備

- ① 用毛巾大致擦去頭髮上的水分。
- ② 用刷子或手去除糾纏的髮絲。
- ③ 將電源插頭插入插座。

使用說明

- 使用前，請確認出風口與頭髮保持至少3公分的距離。
- 讓頭髮距離進風口至少10公分，以免髮絲被吸入其中。

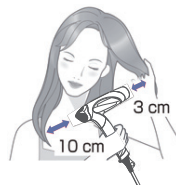

- 1** 先用梳子將頭髮梳理順滑後。
再開啟電源。

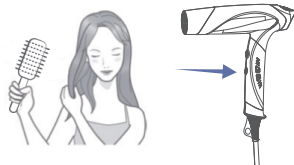

- 2** 調整適合自己髮質的風速與風溫。
將熱空氣吹入髮根，使髮根快速乾燥。



- 3** 頭髮約**7成乾**時，轉為使用**冷風**吹髮，
讓秀髮冷卻定型且更有光澤。



- 4** 為了讓髮絲更加蓬鬆，
建議交替左右髮流吹乾。

請搭配購買時隨附的吹嘴，
以達成更理想的造型效果。



5 關閉電源開關。

6 從插座上拔下電源插頭。

- 吹髮結束後，請用清潔刷整理進風口。
- 請充分冷卻後，收納在濕氣少的區域。

7 將主機旋轉摺疊並收納。

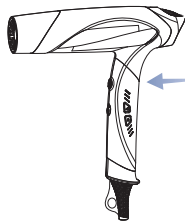

摺疊線

① 找到機身上的折疊線。

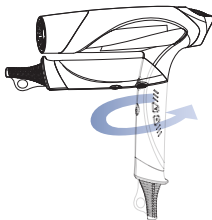

② 將手柄往箭頭方向
向後旋轉摺疊。

清潔與維護

進風口後蓋和過濾網，需定時清理維護，以避免雜物堵塞，確保進風通暢。
清潔濾網前，請確保吹風機處於關機狀態，並拔下插頭。

建議每天使用後清理一次

若長期被灰塵等異物附着，風道將會堵塞而影響性能，同時也會出現下述狀況：

- 在使用熱風時，內部可以看到火花。
- 熱風經常不熱或轉為冷風。
- 熱風異常過熱。

自動反向清理進風口

1 用隨附清潔刷去除進風口附著的灰塵和頭髮等。
(當內部有灰塵時，請拆下後蓋進行清潔。)

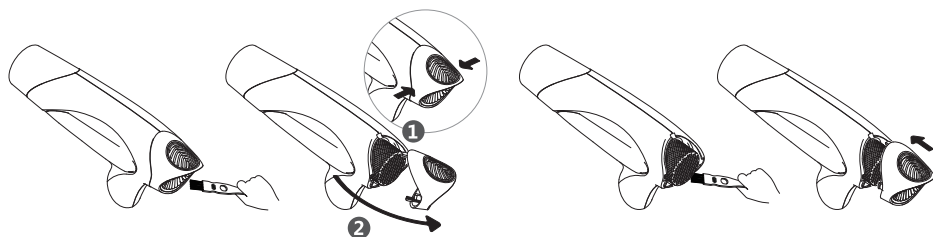

2 搭配**自動反向清理**功能，徹底由內而外清潔。

1. 打開開機鍵。
2. 同時按下風速鍵和風溫鍵，將變為反向送風，會自動吹出灰塵與附着物。
3. 按下任一按鍵，即可停止反向送風，轉變為一般送風模式。
4. 關機。

- 請勿用指甲或尖銳物品按壓或摩擦，可能導致進風口損壞。

清潔與維護

清理出風口

1. 打開開機鍵。
2. 按下冷風鍵。
3. 用棉花棒，將黏在網罩上的灰塵和碎髮順著出風移除。

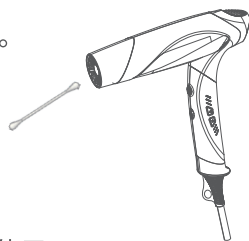

⚠ 請注意

- 保養時，請勿用手堵住進風口。
- 保養時和保養後，灰塵會飛散，請確認沒有灰塵後再使用。
(此時請勿窺視出風口，以免損傷到眼睛)

清理主機

將軟布打溼，充分擰乾，將外殼表面擦拭乾淨。

⚠ 請注意

- 請不要使用酒精、去光水、洗潔劑等(洗手乳或沐浴乳)會導致故障、零件龜裂、變色等狀況。
- 請勿讓主機表面沾染到化妝品、保養品，可能會導致塑膠劣化，並造成變色、龜裂或發生故障。

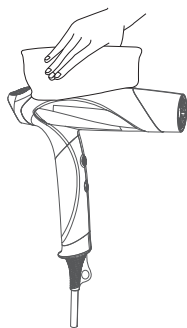

故障疑難排解

現象	原因	處理方法
產品在運轉中突然暫停並且指示燈閃爍	產品過熱，過熱保護裝置啟動	請關閉電源、拔下電源插頭，待產品冷卻
熱風異常過熱	進風口或出風口有灰塵附著，或是頭髮和手堵住進風口	請去除附著的灰塵等，並注意不要堵住進風口。 (請參考保養方法)
彎折電源線時無法通電	電源線內部銅線斷裂	請立即停止使用，並聯繫客服專線。 (請參考封底)
無法出風		
電源線和插頭異常發熱		
其他無法排除的異常、故障		

請定期檢查吹風機

隨著使用時間增加，吹風機性能可能會老化，請定期檢查。

再次使用長期未用的產品時，請務必於使用前確認，是否可正常且可以安全運轉。如遇到以下狀況，請立即停止使用：

- 電源線、插頭異常發熱。
- 電源線、線套等裂開，可以看到裡面的銅線。
- 運轉時有燒焦的氣味。
- 運轉時發出異音。
- 其餘異常或故障。

限用物質含有情況聲明

設備名稱	型號(型式)					
智能中和離子專業吹風機	SD-1300G/SD-1300W/SD-1300P					
單元 Unit	限用物質及其化學符號					
	鉛 (Pb)	汞 (Hg)	鎘 (Cd)	六價鉻 (Cr ⁺⁶)	多溴聯苯 (PBB)	多溴二苯醚 (PBDE)
塑膠元件	○	○	○	○	○	○
五金元件	○	○	○	○	○	○
電路控制組件	○	○	○	○	○	○
電機組件	○	○	○	○	○	○
電源線	○	○	○	○	○	○
<p>備考1.「超出0.1wt%」及「超出0.01wt%」係指限用物質之百分比含量超出百分比含量基準值。</p> <p>備考2.「○」係指該項限用物質之百分比含量未超出百分比含量基準值。</p> <p>備考3.「-」係指該項限用物質為排除項目。</p>						

商品規格表

額定電壓	110V
額定頻率	60Hz
額定功率	1400W
馬達轉速	103,000±3,000rpm
產品重量	362g
電線長度	2m
產品尺寸	200.8×57.8×92.9mm(折疊後)
產品配件	直髮吹嘴×2 烘罩×1 清潔刷×1
產品產地	中國

MEMO



委製/進口商：群光電子股份有限公司

地址：新北市三重區光復路二段69號

客服電話：0800-828-772

<http://www.chiconyitd.com/tw/>