

委製/進口商：群光電子股份有限公司
地址：新北市三重區光復路二段69號
客服電話：0800-828-772
<http://www.chiconyitd.com/tw/>

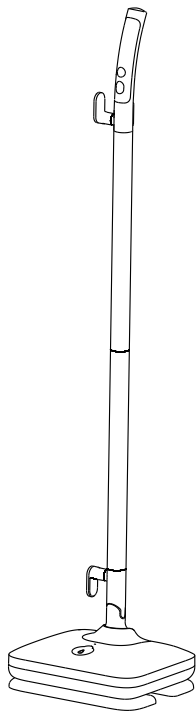

solac

solac

2合1蒸氣電動拖把

SVM-260W

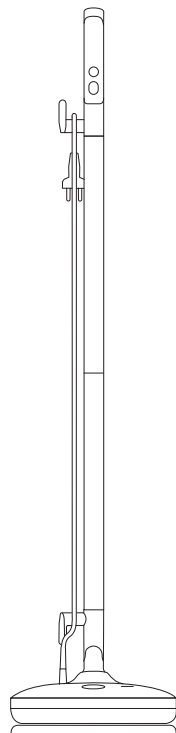

目錄

安全需知	1
產品介紹	3
產品規格	4
安裝與拆解	5
使用說明	6
故障排除	8
限用物質含有情況聲明	9
保證書	10



為避免使用不當引起的傷害、火災、觸電及人身財產損失風險，請嚴格遵守以下說明。本產品包含可能會給用戶帶來風險的電氣連接件和移動部件。

燙傷危險：

蒸汽電動拖把工作時噴射出的蒸汽溫度極高，可能造成燙傷，使用時請務必小心。

- 此產品僅供家用，請勿用於工業用途。
- 蒸汽電動拖把是一台地面清潔工具，必須按照說明書使用條件進行使用，說明書請妥善保存，以便日後參考。
- 必須使用帶專用接地線的獨立電源插座。
- 為防止觸電，不要將電源線或插頭浸入水裡或其他液體中。
- 使用的電源應符合產品規格，並確認使用電壓110V必須與供電電壓一致。
- 如發現電源線破損或出現故障時，請勿使用機器，應及時聯繫購買經銷商以及群光電子客服單位。
- 清潔、維修或暫時不使用蒸汽電動拖把時，必須切斷電源，切斷電源時，不可直接拉扯電源線，應用手拿住插頭塑料部分拔出插頭。
- 當連接電源時，機器需要有人照看。
- 為了避免線路過載，請勿在蒸汽電動拖把使用的插座（電路）上同時運行其他電器設備。
- 為了避免燙傷，拆下或更換拖布、配件或清潔保養機器前，請務必先拔掉電源插頭，並讓機器先冷卻後，再進行操作。

- 使用蒸汽電動拖把清潔樓梯時，應特別小心。
- 水箱內未加水時或加水過程中，不得接通電源。
- 避免在水箱缺水的狀態下長時間開啟蒸汽功能，以免鍋爐過熱及水泵損壞。
- 水箱加滿水後，應將水箱蓋密封蓋嚴，以免漏水。
- 如機器發生跌落，並出現明顯損壞、漏水、運轉不正常等情況時，請勿繼續使用機器。
- 請勿將機器浸入水中，避免接近發熱器具或暴晒，以免發生火災。
- 請勿將蒸汽流對準人體，動物和其他電器產品。
- 請勿讓兒童單獨使用或無人照看的情況下使用本機器。當帶電工作或冷卻過程時，機器應放置在兒童不容易觸碰到的地方，以免發生意外。
- 請勿在皮革、打蠟的家具、合成纖維織物、絨面或其他對蒸汽敏感的精細材料上使用。
- 請勿向蒸汽電動拖把水箱內添加洗滌劑、香水、酒精等任何化學物質，防止損壞機器或導致使用不安全。請使用純淨水作為蒸汽電動拖把用水。請勿在未打蠟封的木地板或未上釉的瓷磚地面上使用。
- 蒸汽電動拖把設計用於清潔耐高溫的硬質地面。
建議在清潔工作之前，在地面上單獨選擇一塊區域進行測試，同時也建議先確認地板製造商的使用和保養說明。
- 在經過打蠟處理的地板上使用蒸汽電動拖把，可能會造成地板失去光澤。
- 有身體缺陷，感官或精神問題，或者缺乏知識經驗的人在獲得有關安全使用本產品的監督 / 指導，並清楚所涉及的危害情況下可以使用本產品。
- 持續工作1小時後，如果出現馬達保護，需要通過斷電降溫等措施才能恢復。出現馬達保護時，蒸氣功能仍可能持續運轉，此時請勿進行維修查看，以免高溫燙傷。

部位介紹

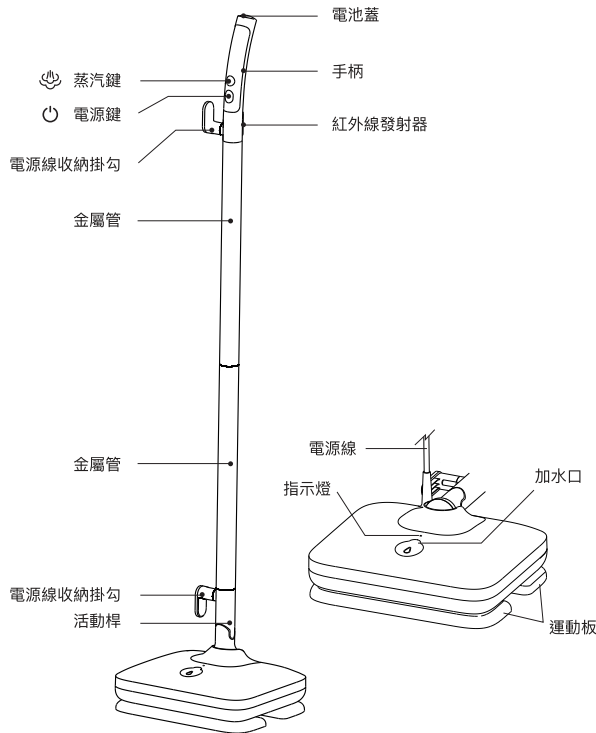

包裝清單

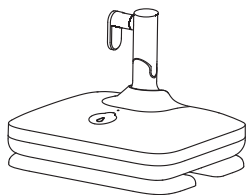

主機



手柄

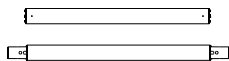

金屬管



拖布×1組(2片)



量杯×1



使用說明書

提示：說明書中產品、配件等插圖均為示意圖，僅供參考。

由於產品的更新與升級，產品實物與示意圖可能略有差異，請以實物為準。

產品規格

- | | | | |
|----------|--------------------|--------|---------|
| ● 商品型號 | SVM-260W | ● 額定電壓 | AC 110V |
| ● 機身尺寸 | 260 × 210 × 1130mm | ● 額定功率 | 1250W |
| ● 蒸汽預熱時間 | 25秒 | ● 水箱容量 | 270ml |

1. 安裝手柄

如下圖所示連接管，將金屬管的凹、凸相互配合插入，將手柄插入金屬管任意一端，聽到“喀噠”聲後，代表手柄安裝完成。

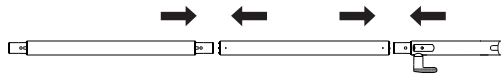

2. 手柄拆卸

如需要拆卸時，可用尖銳物體(如手機取卡針或迴紋針)插入小孔，拇指輕輕向上推動即可拆下金屬管。

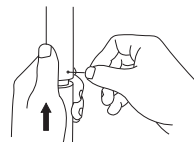

3. 連接電動拖把

豎起主機上的活動桿，將組裝好的金屬管插入活動桿，聽到“喀噠”聲後，代表電動拖把安裝完成。

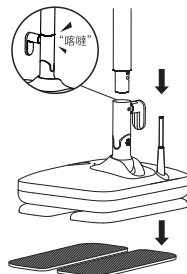

4. 安裝拖布

將拖布黏貼面朝上置於地面，提起主機對準拖布放下，拖布會黏附於魔術貼上。

加水

- 將加水口蓋向上翻起、旋轉，並用手輔助固定，使用量杯向水箱加入純淨水，當水位達到可見，把加水口蓋蓋好。

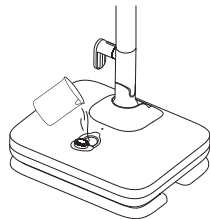

注：水箱最大容量為270ml
請保證水質清潔，否則容易堵塞噴頭禍水磊。

通電

- 將電源線插入插座通電(AC 110V)，工作指示燈成藍色亮起，機器進入待機狀態。

開關/蒸汽

- 待機狀態下，按開關鍵，電動拖把將開始反覆擦地，再次按下開關鍵，即停止工作。
- 在工作狀態下，按下蒸汽鍵，開始噴射蒸汽；再次按下蒸汽鍵時，蒸汽停止。
(如紅燈閃爍，表示鍋爐正在預熱狀態，待紅燈長亮，表預熱完成。)



取下拖布

- 提起電動拖把，將拖布從機器底部的魔術貼面上用力撕下。



更換手柄電池

- 將手柄頂部後蓋打開，取出電池扣，按圖示正負極方向更換新電池。
(電池型號 CR2032)

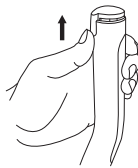

工作指示燈

- 工作指示燈對應不同的工作狀態。
藍燈-待機
綠燈-擦地模式
紅燈-蒸汽模式
紅燈閃爍-預熱狀態

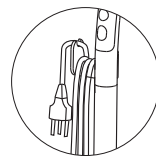

收納電源線/快速拉線

- 收納電源線：將電源線沿萬向節掛線扣和手柄掛線扣繞完，可將電源線插頭部分固定在手柄掛線扣凹槽內。
- 快速拉出電源線：將手柄掛線扣拉出，並轉動180度，電源線可取出。

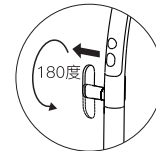

使用注意事項

- 請勿頻繁擦洗或停留在同一區域。
- 水箱加水之前，請確保已經將電源線從插座中拔出。
- 為了延長蒸汽電動拖把的使用壽命，建議使用純淨水。
- 使用蒸汽電動拖把之前，請先使用掃帚或者吸塵器清潔地面。
- 請勿在未安裝拖布或未在水箱加水的情況下使用蒸汽電動拖把，正常情況下，產生蒸汽的時間需要25秒，首次使用蒸汽電動拖把時，產生蒸汽的時間可能會有所延長。
- 若想更換拖布，必須等候2-3分鐘，待蒸汽完全冷卻後才可以拆卸拖布。
- 若未將潮濕的拖布拆下，切勿將蒸汽電動拖把長時間放置在地板上。

注：蒸汽拖把預熱時間為常溫下測試所得，由於環境冷暖變化影響，蒸汽預熱時間會有所偏差，數據僅供參考，最終以實際情況為準。

當產品在使用過程中出現異常時，請參閱下表以解決故障

整機不啟動	檢查電源線是否已通電
	更換手柄遙控器電池
不出蒸汽	檢查電源線是否插緊
	檢查水箱是否有水
	本產品必須先啟動後才可以噴蒸汽
拖地手感重	拖布水量過大或未使用配套拖布
	根據地板清潔程度採用不同推進速度， 乾淨區域可加快推進速度
地面有水漬	蒸汽量過大，導致拖布吸水過量
	使用乾拖布清理

限用物質及其化學符號						
	鉛	汞	鎘	六價鉻	多溴聯苯	多溴二苯醚
塑膠組件	○	○	○	○	○	○
線路板（電子）組件	○	○	○	○	○	○
連接導線	○	○	○	○	○	○
五金類組件	○	○	○	○	○	○
水泵組件	○	○	○	○	○	○
電源線	○	○	○	○	○	○
海綿及EVA組件	○	○	○	○	○	○
發熱體組件	○	○	○	○	○	○

- 本公司產品皆經過嚴密檢查與試驗，請安心使用。
- 感謝您選購本產品，自購買日期起一年內，在正常使用下故障，本公司免費維修。
- 本機內部任何零件，如非本公司技術人員裝修，而使機器故障，本公司將不負保證責任。
- 保固期間被如有下列之情況亦酌收材料工本費：
 1. 未使用說明說或本公司人員所示範之正確使用方法，不論是故意或過失因素發生之故障。
 2. 改造或變更原來構造時，所發生之故障。
 3. 因火災或其他天災及其他人為因素等，所發生故障。
 4. 經查證非本公司銷售之機器，無發提供保證書、有效發票正本及經銷商蓋章印者。
 5. 消耗品、附件等，雖在有效保固期間，恕不免費保證。
 6. 若遺失本保證書，恕不補發。

sOlaC 2合1蒸氣電動拖把 SVM-260W

購買日期： 年 月 日
(保固期限為自購買日期一年內)

機身序號：

經銷商蓋章處

(本保固書須經經銷商蓋章並填寫日期須與機號相同方始生效)